

- φ14mm、全長57.5mmのコンパクトサイズのパネルマウント型防水コネクタです。
- 指で押すだけで簡単に接続・切離しが可能で、作業時間が短縮出来ます。

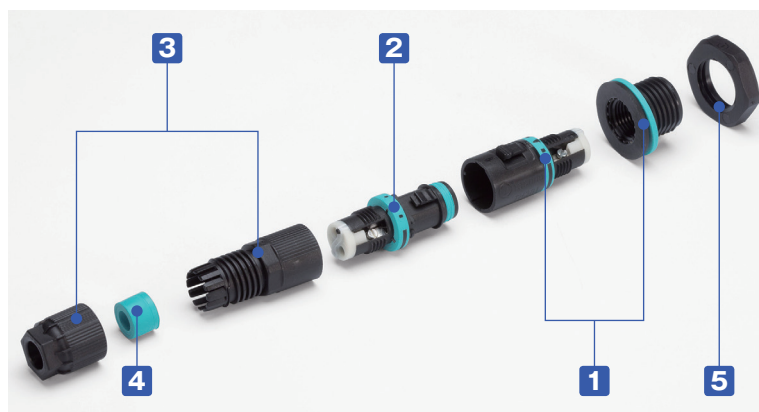

テクニカルデータ

保護等級：IP68 3bar/1h - 水深30mに1時間相当の防水試験クリア
 使用温度範囲：-40℃～+125℃
 EN61984に準拠



定格・仕様

THB381E-2P-7・THB381E-2P-8

定格電圧	400V AC (12V～60V DC)
定格電流	10A AC/DC
適合電線	より線0.25mm ² ～1.0mm ²
インパルス耐電圧	2.5 kV
挿抜回数	100回

THB381E-3P-7・THB381E-3P-8

定格電圧	500V AC
定格電流	10A AC
適合電線	より線0.25mm ² ～1.0mm ²
インパルス耐電圧	2.5 kV
挿抜回数	100回

構成内容

■ PA66GF = 「ポリアミド66ガラスファイバー入り」の略称

No.	名称	個数	材質	色
1	プラグ	1	PA66GF (UL94V-0)・TPE	ブラック・グリーン
2	ソケット	1	PA66GF (UL94V-0)・TPE	ブラック・グリーン
3	ケーブルグランド	1	PA66 (UL94V-2)	ブラック
4	ゴムブッシュ	1	TPE	グリーン
5	ナット	1	PA66 (UL94V-2)	ブラック

端子配列

プラグ側 (オス)



THB381E-2P-□



THB381E-3P-□



ソケット側 (メス)

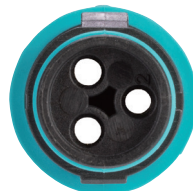

電線接続図

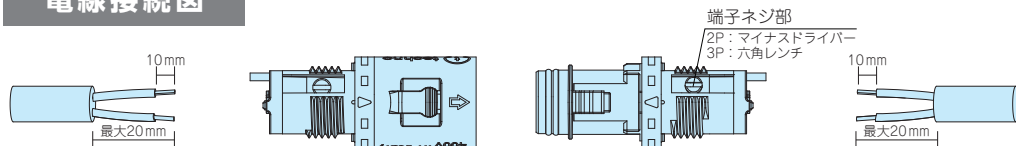

■ 結線方法はネジ式で、ハンダ付けや専用工具は必要ありません。

■ 2Pの端子ネジはマイナスドライバー (先端幅3mm)、3Pの端子ネジは六角レンチ (二面幅0.9mm) で締め付けて下さい。

■ 電線接続図は2Pの図になります。

外観寸法図

取付穴寸法

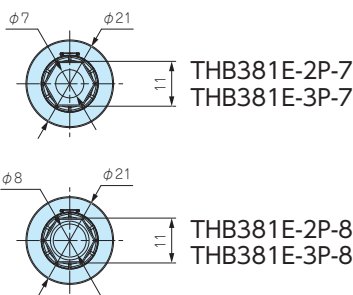
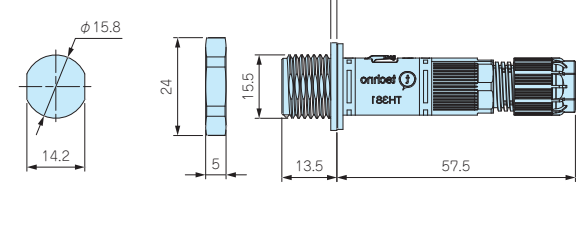

使用ゴムブッシュ

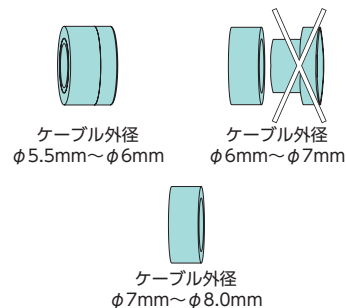

■ 上記図面は代表共通図です。

各製品の詳細図はホームページよりCAD・PDF図をダウンロードしてご確認ください。

■ ゴムブッシュを分割する事で適合ケーブル径を変える事ができます。

型番・寸法・標準価格

型番	適合ケーブル径	端子台極数	標準価格
THB381E-2P-7	φ5.5~φ7.0	2P	1,660
NEW THB381E-3P-7	φ5.5~φ7.0	3P	1,720
THB381E-2P-8	φ7.0~φ8.0	2P	1,660
NEW THB381E-3P-8	φ7.0~φ8.0	3P	1,720

オプション部品 (別売)



ゴムブッシュ
THB-5ページ

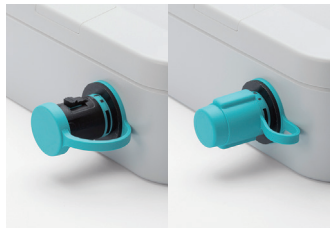

プラグ・ソケットカバー
THB-6ページ



締付工具
6000462KC
THB-5ページ





3P端子ネジ用締付工具
650000800 (六角レンチ二面幅0.9mm)
THB-5ページ

THB381・THB381E用 ゴムブッシュ



型番・標準価格

型番	外観	適合ケーブル外径	入数	材質	標準価格
6000473GT		φ3.0～φ5.0mm	10/袋	TPE	550
6000461GT		φ1.9～φ2.5mm	10/袋	TPE	550
NEW 6000520GT		φ1.9～φ2.5mm	10/袋	TPE	590

■ 径の細いケーブルを使用したい時にご使用下さい。

■ 6000473GTは、THB381-2P-8・THB381-3P-8・THB381E-2P-8・THB381E-3P-8には使用できません。

施工時の注意点

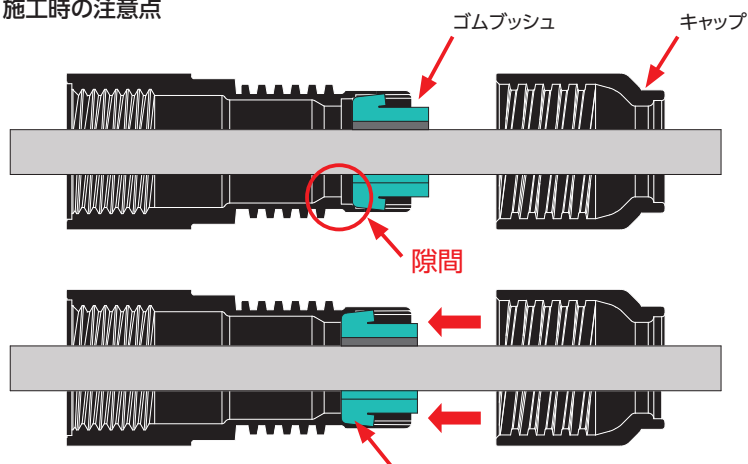

ゴムブッシュを押し込み、キャップを締め付けて下さい。



使用例

THB381・THB381E用 締付工具

型番・標準価格

■ PA66GF = 「ポリアミド66グラスファイバー入り」の略称

型番	適合機種	材質	標準価格
6000462KC	THB381・THB381E	PA66GF / ブラック	190

■ ケーブルグランド部のキャップの締付が確実に行える専用工具です。

■ 締付工具が空回りするまで締付けて下さい。



使用例



THB381-3P・THB381E-3P用 締付工具



■ 二面幅が0.9mmの六角レンチです。

■ THB381-3PとTHB381E-3Pの端子ネジを締付ける際の工具です。



型番・標準価格

型番	適合機種	標準価格
NEW 650000800	THB381-3P・THB381E-3P	1,680

THB381E用 プラグカバー

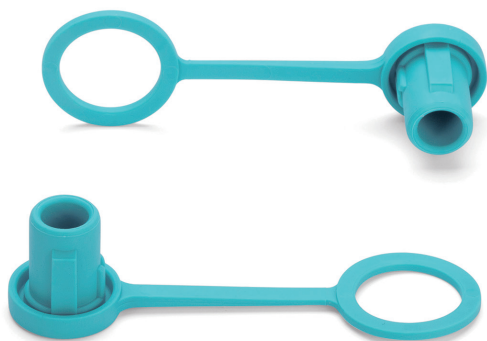

プラグカバー 使用例

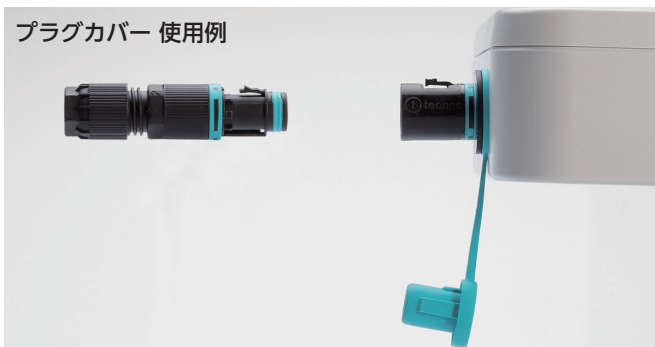

THB381E 使用例

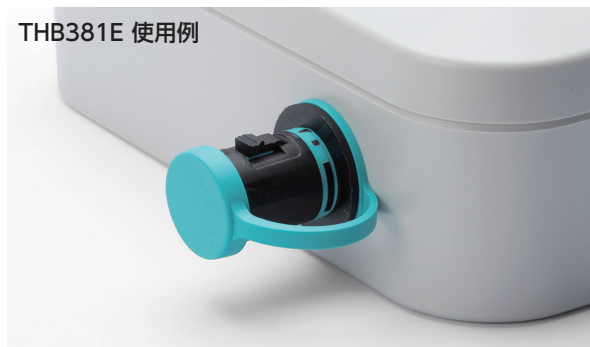

■ 未接続時にプラグへのほこりや異物の混入を防ぎます。

型番・標準価格

型番	適合機種	材質	標準価格
6000447GT	THB381E プラグ側	TPE	180

THB381E用ソケットカバー

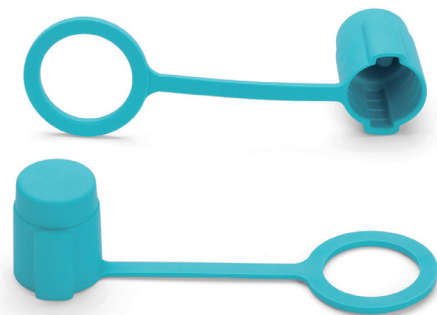

ソケットカバー 使用例



THB381E 使用例

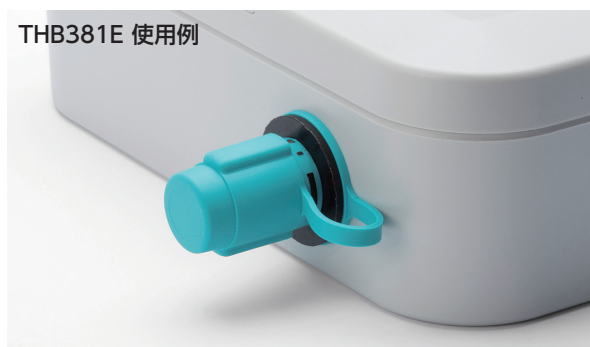

■ 未接続時にソケットへのほこりや異物の混入を防ぎます。

型番・標準価格

型番	適合機種	材質	標準価格
6000448GT	THB381E-2P ソケット側	TPE	180
NEW 6000521GT	THB381E-3P ソケット側	TPE	190

防水コネクタシリーズ 製品使用例

屋外用LED照明の接続

端子ボックス／防水コネクタ／ケーブルグランド



型番目次/
Photo
INDEX

プラスチック
ケース

キャリング
ケース

防水・防塵
樹脂ボックス

防水・防塵
アルミ/
ステンレス
ボックス

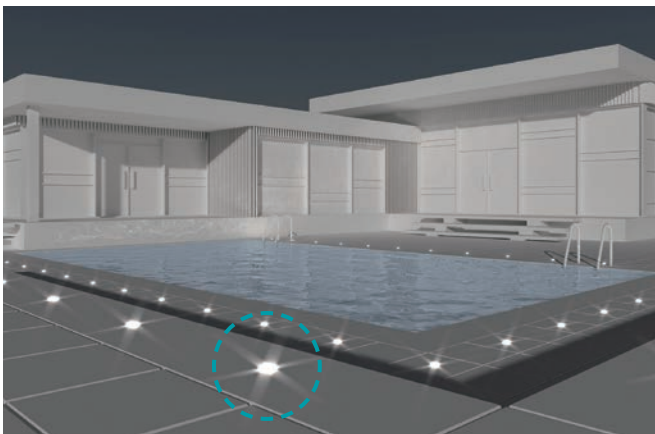

端子ボックス/
防水コネクタ/
ケーブル
グランド

アルミ
フレーム/
ヒートシンク
ケース

アルミサッシ
ケース

メタル
ケース

フリーサイズ
ケース/
フリーサイズ
パネル

ラックケース/
サブラック



棚板/
ラックパネル

電池ホルダー/
電池ボックス

アクセサリ
/機構部品

カスタム製品

技術資料/
各種ご案内



産業用モーターの接続

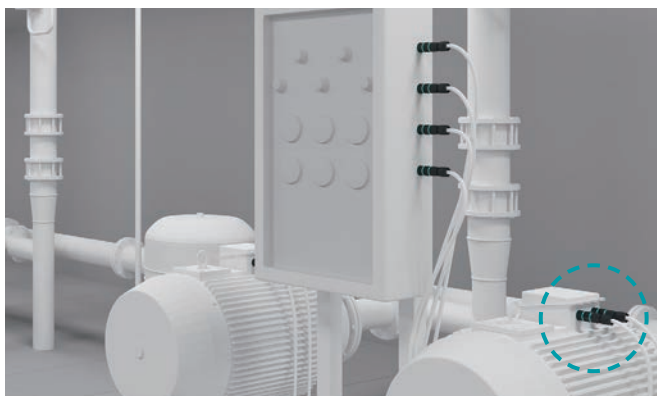

農業用スプリンクラーの分岐接続

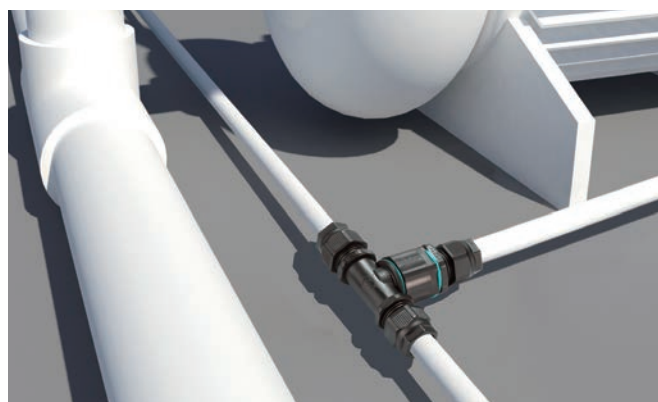
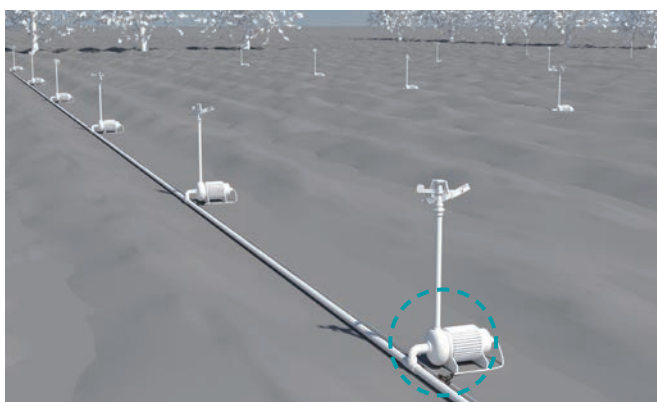

自動化ラインの動力・センサ中継

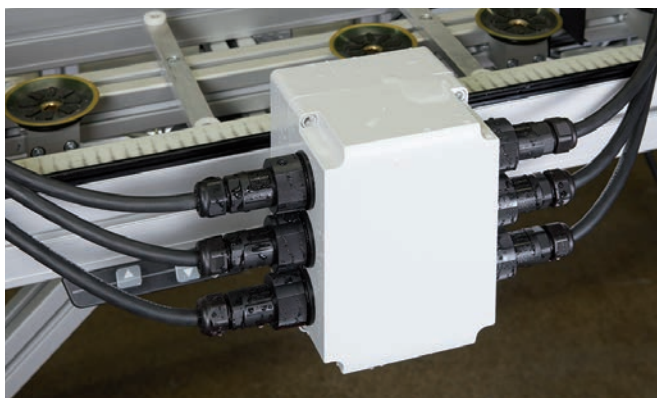

工作機械装置



ブレーカー接続器



地下・床下の配線



型番目次/
Photo
INDEX

プラスチック
ケース

キャリング
ケース

防水・防塵
樹脂ボックス

防水・防塵
アルミ/
ステンレス
ボックス

端子ボックス/
防水コネクタ/
ケーブル
グラウンド

アルミ
フレーム/
ヒートシンク
ケース

アルミサッシ
ケース

メタル
ケース

フリーサイズ
ケース/
フリーサイズ
パネル

ラックケース/
サブラック

棚板/
ラックパネル

電池ホルダー/
電池ボックス

アクセサリ/
機構部品

カスタム製品

技術資料/
各種ご案内

THB381E-2Pシリーズ 取扱説明書

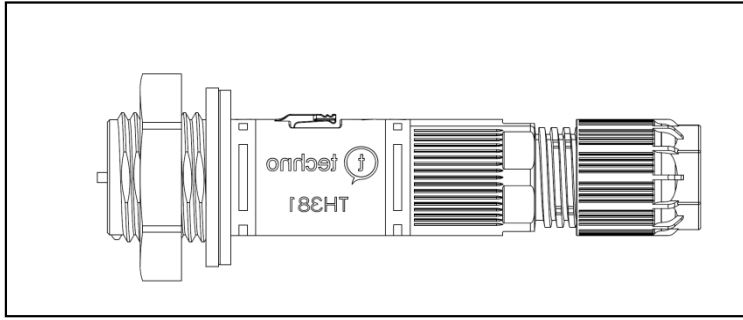

注意事項

- ・電源電圧の印加中は、感電の恐れがありますので端子部に触れないで下さい。
- ・電線の接続や取外しは電源を切って行って下さい。
- ・安全性の面から、1次側をメス(ソケット側)、2次側をオス(プラグ側)になるように配線して下さい。
- ・保護等級の範囲内でご使用下さい。

作業手順

- ①使用するケーブル外径に合わせて、ゴムブッシュを調整する。

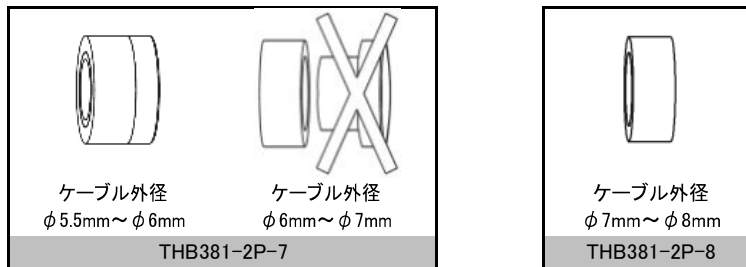

- ②図のように電線の被覆を処理をして、端子ネジをマイナスドライバーにて締付ける。

- ※ ドライバー先端幅は3mmが推奨です。
- ※ 端子ネジ部 締付トルク値 最大0.2N・m

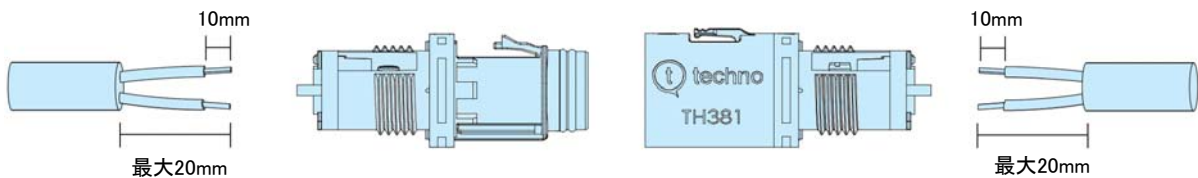

③ソケットもしくはプラグにケーブルグランドを締付ける。
プライヤー等を使用し、しっかり締付けて下さい。

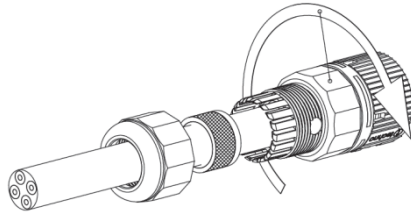

④ケーブルグランドにゴムブッシュを入れる。

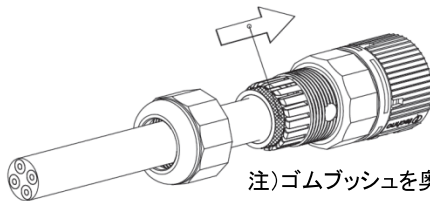

注)ゴムブッシュを奥まで確実にに入れて下さい。

⑤ケーブルグランドのキャップを締付ける。

締付工具「6000462KC」または、プライヤー等を使用し、ケーブルが動かなくなるまで締付けて下さい。

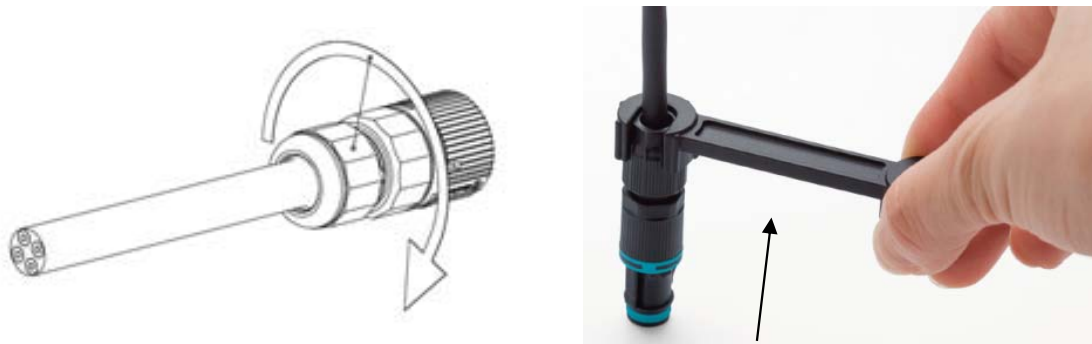

オプションの締付工具「6000462KC」は素早く締付けが可能です。

⑥プラグとソケットを差し込み、ロックが掛かるまで押し付けて下さい。

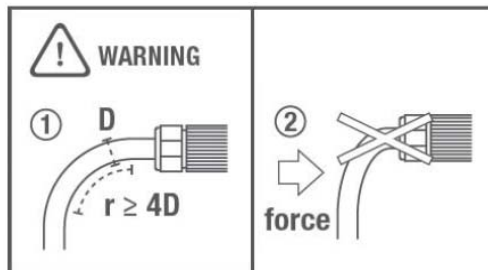
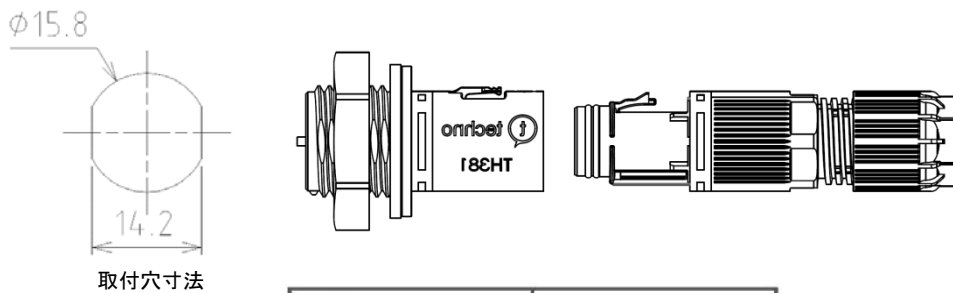

- ① 配線時、ケーブルの曲げ半径はケーブル直径の4倍以上にして下さい。
- ② コネクタに衝撃が加わらないように使用して下さい。

THB381E-3Pシリーズ 取扱説明書

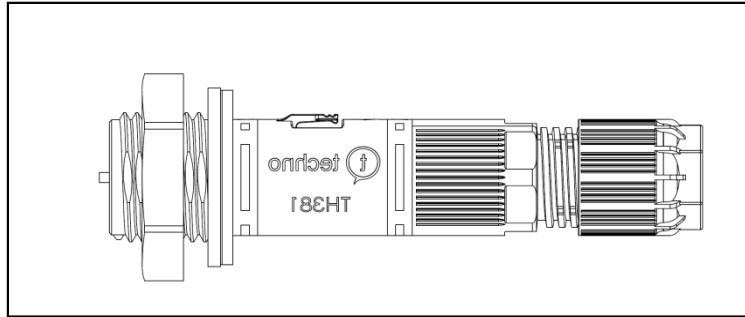

注意事項

- ・電源電圧の印加中は、感電の恐れがありますので端子部に触れないで下さい。
- ・電線の接続や取外しは電源を切って行って下さい。
- ・安全性の面から、1次側をメス(ソケット側)、2次側をオス(プラグ側)になるように配線して下さい。
- ・保護等級の範囲内でご使用下さい。

作業手順

①使用するケーブル外径に合わせて、ゴムブッシュを調整する。

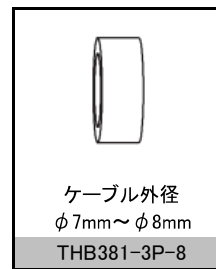
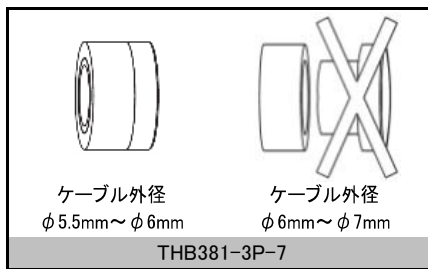

②図のように電線の被覆を処理をして、端子ネジを六角レンチにて締付ける。



※ 六角レンチの二面幅は0.9mmです。

※端子ネジ部 締付トルク値 最大0.1N・m (ネジの頭がつぶれ易いのでご注意下さい。)

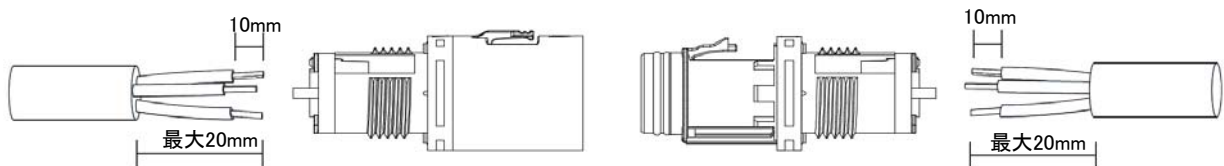

③ソケットもしくはプラグにケーブルグランドを締付ける。

プライヤー等を使用し、しっかり締付けて下さい。

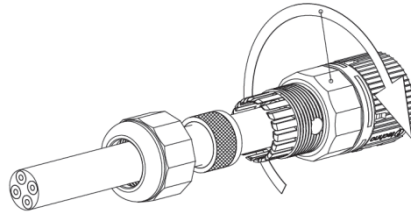

④ケーブルグランドにゴムブッシュを入れる。

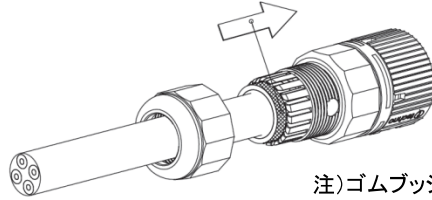

注)ゴムブッシュを奥まで確実にに入れて下さい。

⑤ケーブルグランドのキャップを締付ける。

締付工具「6000462KC」または、プライヤー等を使用し、ケーブルが動かなくなるまで締付けて下さい。

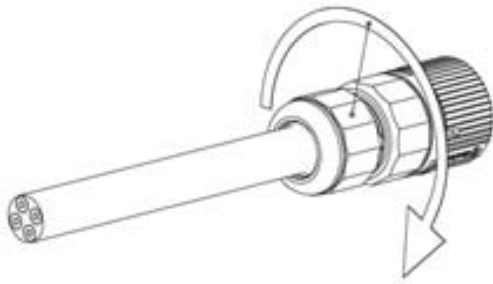

オプションの締付工具「6000462KC」は素早く締付けが可能です。

⑥プラグとソケットを差し込み、ロックが掛かるまで押し付けて下さい。

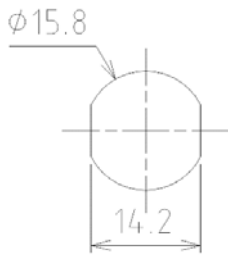

取付穴寸法

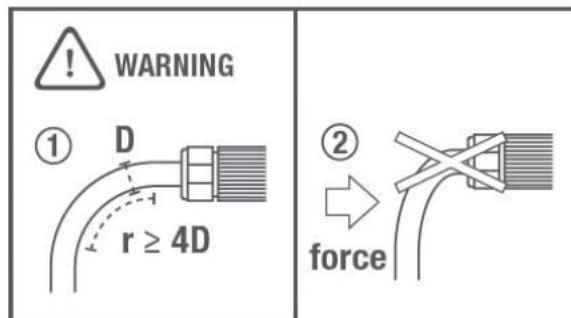
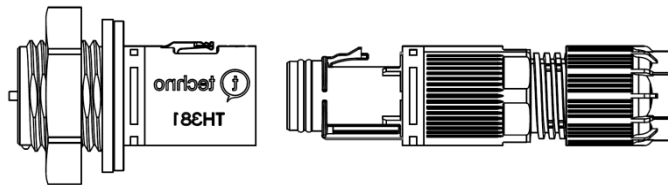

- ① 配線時、ケーブルの曲げ半径はケーブル直径の4倍以上にして下さい。
- ② コネクタに衝撃が加わらないように使用して下さい。