

# SW・SW-N・SW-T プラスチックケース 汎用型・難燃型・耐熱型

プラスチックケース



型番目次/  
Photo  
INDEX

プラスチック  
ケース

キャリング  
ケース

防水・防塵  
樹脂ボックス

防水・防塵  
アルミ/  
ステンレス  
ボックス

端子ボックス/  
防水コネクタ/  
ケーブル  
グランド

アルミ  
フレーム/  
ヒートシンク  
ケース

アルミサッシ  
ケース

メタル  
ケース

- カスタム製品 (穴加工・インクジェット印刷・塗装) についてはP14-1~51をご覧ください。
- CADデータ (DXF/DWG) でご依頼いただくと**5%割引**、リピート注文品は更に**5%割引**致します。

### テクニカルデータ

使用温度範囲 : SW・SW-N -10℃~+60℃  
SW-T -10℃~+100℃

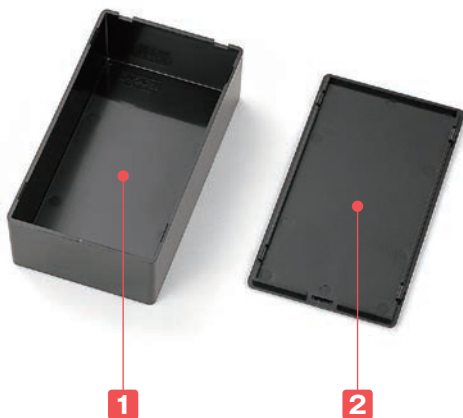

- ボディーはスナップインのはめ込式です。
- 小型サイズですが、内部に干渉物が無く、内部のスペースが広く使える、多用途ケースです。
- SWシリーズはS (ライトグレー)・B (ブラック) の2色・17機種、SW-NシリーズはG (グレー) 色・13機種、SW-TシリーズはB (ブラック) 色・6機種になります。
- ケースにぴったりのプリント基板や基板取付け用部品等、オプション部品も充実した品揃えになっております。(オプション部品は別売になります。)

### 構成内容

No.	名称	材質 / 色 / 表面処理
1	ボディー	SWシリーズ : ABS樹脂 / ライトグレー・ブラック / シボ
		SW-Nシリーズ : 難燃性ABS樹脂 / グレー / シボ
		SW-Tシリーズ : 耐熱性ABS樹脂 / ブラック / シボ
2	カバー	SWシリーズ : ABS樹脂 / ライトグレー・ブラック / シボ
		SW-Nシリーズ : 難燃性ABS樹脂 / グレー / シボ
		SW-Tシリーズ : 耐熱性ABS樹脂 / ブラック / シボ

### オプション部品 (別売)

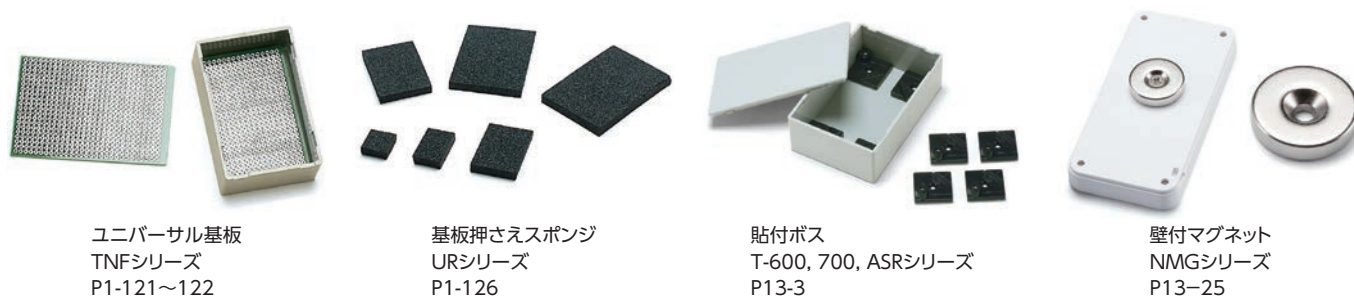

ユニバーサル基板  
TNFシリーズ  
P1-121~122

基板押さえスポンジ  
URシリーズ  
P1-126

貼付ボス  
T-600, 700, ASRシリーズ  
P13-3

壁付マグネット  
NMGシリーズ  
P13-25

電池ホルダー/  
電池ボックス

アクセサリ/  
機構部品

カスタム製品

技術資料/  
各種ご案内

外觀寸法図

■ 下記図面は代表共通図です。  
各製品の詳細図はホームページよりCAD・PDF図をダウンロードしてご確認下さい。

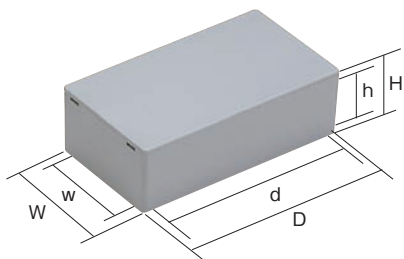

色仕様

シリーズ	色記号	色
SWシリーズ	Sタイプ	ライトグレー
	Bタイプ	ブラック
SW-Nシリーズ	Gタイプ	グレー
SW-Tシリーズ	Bタイプ	ブラック

SWシリーズ(汎用型ABS樹脂・UL94HB)

型番・寸法・標準価格

型番		寸法			有効寸法			自重 (g)	標準価格
● ライトグレー	● ブラック	W	H	D	w	h	d		
SW- 15S	SW- 15B	10	10	15	5.4	6.3	10.6	1	110
SW- 20S	SW- 20B	15	15	20	10	9	14.8	2	110
SW- 30S	SW- 30B	20	18	30	14.8	12	24.8	4	110
SW- 40S	SW- 40B	30	20	40	22.8	13.2	32.8	10	110
SW- 50S	SW- 50B	35	25	50	27.8	17.7	42.8	14	120
SW- 53S	SW- 53B	36	11	53	29.2	5.9	46.2	10	120
SW- 55S	SW- 55B	40	20	55	32.8	13	47.8	17	120
SW- 60S	SW- 60B	18	17	60	10.8	10	52.8	9	130
SW- 65S	SW- 65B	45	25	65	37.8	18	57.8	21	150
SW- 75S	SW- 75B	50	30	75	42.8	23	67.8	32	160
SW- 85S	SW- 85B	60	40	85	52.8	32.7	77.8	43	190
SW- 90S	SW- 90B	25	21	90	17.8	14	82.8	17	170
SW- 95S	SW- 95B	58	18	95	50.8	11	87.8	34	230
SW-100S	SW-100B	65	35	100	57.8	27.5	92.8	55	260
SW-120S	SW-120B	60	24	120	52.8	16.5	112.8	50	260
SW-125S	SW-125B	70	40	125	62.8	32	117.8	77	300
SW-130S	SW-130B	40	25	130	32.8	17	122.8	43	250

SW-Nシリーズ(難燃型ABS樹脂)

型番・寸法・標準価格

型番	W	H	D	w	h	d	難燃グレード	自重 (g)	標準価格
SW-N 20G	15	15	20	10	9	14.8	UL94V-1 主成分	3	130
SW-N 30G	20	18	30	14.8	12	24.8	UL94V-1 主成分	5	130
SW-N 40G	30	20	40	22.8	13.2	32.8	UL94V-0 主成分	11	130
SW-N 50G	35	25	50	27.8	17.7	42.8	UL94V-0 主成分	17	160
SW-N 55G	40	20	55	32.8	13	47.8	UL94V-0 主成分	19	160
SW-N 65G	45	25	65	37.8	18	57.8	UL94V-0 主成分	23	▲200
SW-N 75G	50	30	75	42.8	23	67.8	UL94V-0 主成分	35	200
SW-N 85G	60	40	85	52.8	32.7	77.8	UL94V-0 主成分	50	▲290
SW-N 95G	58	18	95	50.8	11	87.8	UL94V-0 主成分	37	290
SW-N100G	65	35	100	57.8	27.5	92.8	UL94V-0 主成分	60	340
SW-N120G	60	24	120	52.8	16.5	112.8	UL94V-0 主成分	56	340
SW-N125G	70	40	125	62.8	32	117.8	UL94V-0 主成分	85	▲410
SW-N130G	40	25	130	32.8	17	122.8	UL94V-0 主成分	48	▲320

▲は値上げした製品です。

SW-Tシリーズ(耐熱型ABS樹脂・熱変形温度100℃)

型番・寸法・標準価格

型番	W	H	D	w	h	d	自重 (g)	標準価格
SW-T 20B	15	15	20	10	9	14.8	2	160
SW-T 40B	30	20	40	22.8	13.2	32.8	9	160
SW-T 55B	40	20	55	32.8	13	47.8	16	170
SW-T 75B	50	30	75	42.8	23	67.8	30	220
SW-T 95B	58	18	95	50.8	11	87.8	31	290
SW-T100B	65	35	100	57.8	27.5	92.8	50	320

型番目次/  
Photo  
INDEX

プラスチック  
ケース

キャリング  
ケース

防水・防塵  
樹脂ボックス

防水・防塵  
アルミ/  
ステンレス  
ボックス

端子ボックス/  
防水コネクタ/  
ケーブル  
グラブド

アルミ  
フレーム/  
ヒートシンク  
ケース

アルミサッシ  
ケース

メタル  
ケース

フリーサイズ  
ケース/  
フリーサイズ  
パネル

ラックケース/  
サブラック

機板/  
ラックパネル

電池ホルダー/  
電池ボックス

アクセサリ  
/機構部品

カスタム製品

技術資料/  
各種ご案内

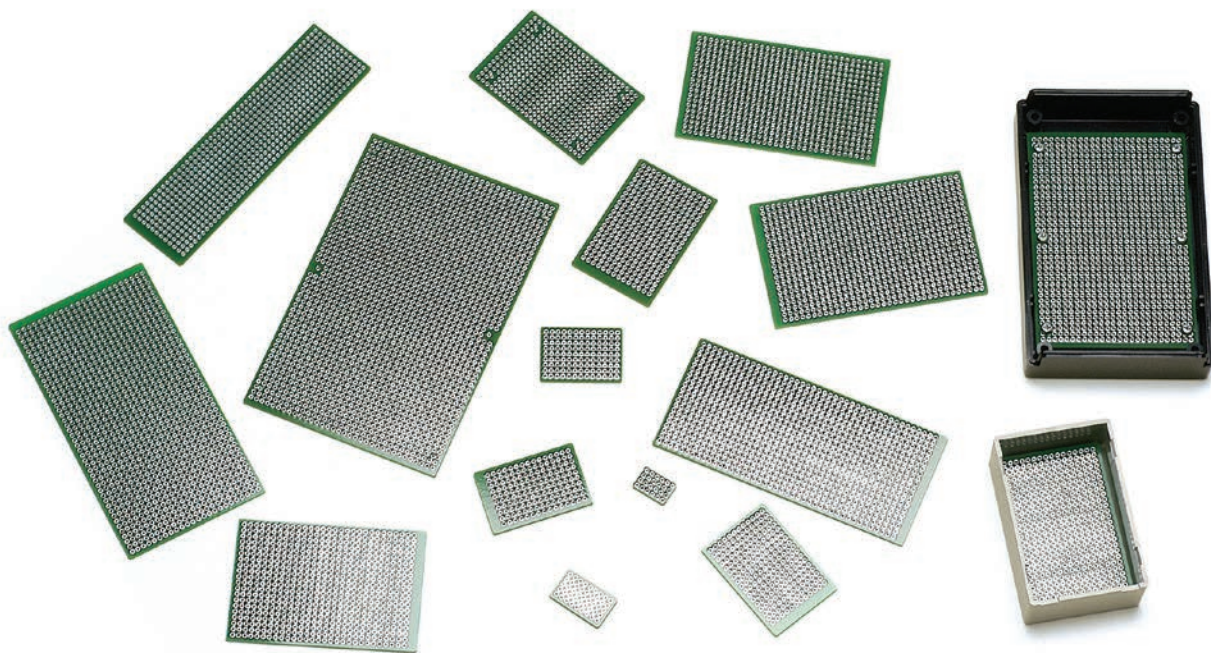

- 材質 / 表面処理：ガラスエポキシ (FR-4) / スルーホール鉛フリーハンドレジスト
- 厚み $t=1.6、2.54$ mmピッチのユニバーサル基板です。
- 当社のケースSW、SS、SY、TW、TWNシリーズにぴったりサイズの基板です。
- 環境対策を考慮して鉛フリーハンダを採用しました。
- TNF160-240は汎用ユニバーサル基板の為カットしてご利用ください。

■ お客様の指定寸法で切断・加工を承っております。

商品内容	納期
標準品	即日発送 (当社営業日 午前12:00迄)
切断品	実働2日目発送 (当社営業日)
フライス加工・穴加工品	実働5日目発送 (当社営業日)

オプション部品 (別売)

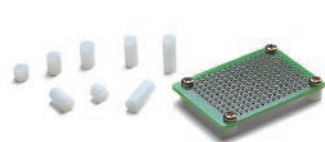

六角ジュラコン®スペーサー  
DSシリーズ  
P13-4

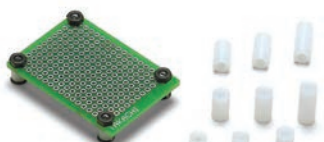

中空ジュラコン®スペーサー  
DCシリーズ  
P13-4



スペーサー取付用ビスセット  
MTシリーズ  
P13-4



タッピングスペーサー  
TPSシリーズ  
P1-123



M3・M4インサートナット入り貼付ボス  
T-600・T-700  
P13-3



タッピングビス用貼付ボス  
ASRシリーズ  
P13-3



基板押さえスポンジ  
URシリーズ  
P1-126



基板取付タッピングビス  
EMシリーズ  
P1-124



SW、TW・TWN対応基板

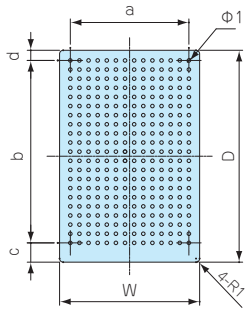

TW・TWN対応基板

- TW4-2-5・TW4-2-6・TW4-2-8のみ対応
- TWN4-2-5W・TWN4-2-6W・TWN4-2-8Wのみ対応

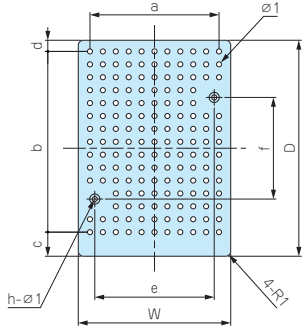

SS対応基板

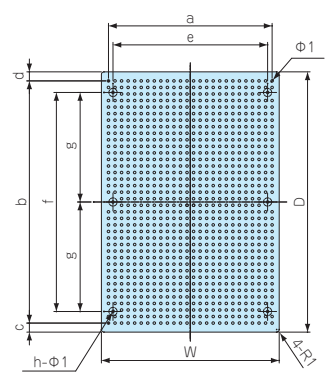

SY・SYH対応基板

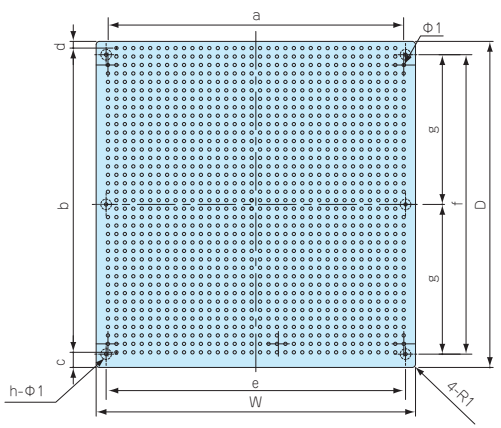

TNF 160-240

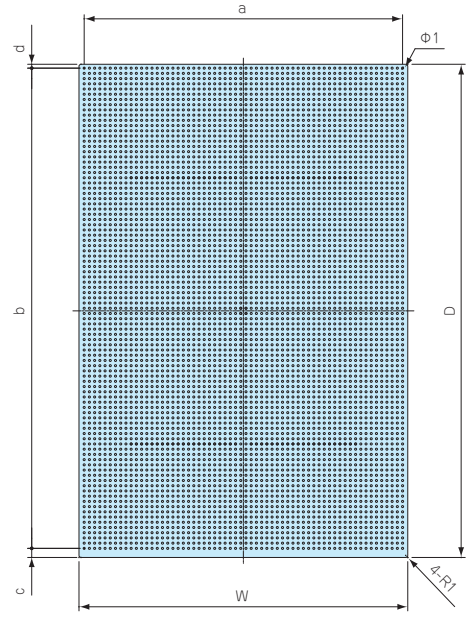

型番・寸法・標準価格

型番	W	D	a	b	c	d	e	f	g	h	穴数	適合ケース型番	標準価格
TNF 11- 16	10.7	15.8	7.62	12.7	1.55	1.55	-	-	-	-	4×6	SW-20	▲ 130
TNF 15- 25	15	25	10.16	20.32	2.34	2.34	-	-	-	-	5×9	SW-30	▲ 150
TNF 25- 35	25	35	20.32	30.48	2.26	2.26	-	-	-	-	9×13	SW-40	▲ 170
TNF 29- 44	29	44	22.86	35.56	5.49	2.95	-	-	-	-	10×15	SW-50・53	▲ 180
TNF 34- 49	34	49	27.94	40.64	5.45	2.91	-	-	-	-	12×17	SW-55	▲ 190
TNF 39- 59	39	59	33.02	50.8	5.37	2.83	-	-	-	-	14×21	SW-65	▲ 240
TNF 44- 69	44	69	38.1	60.96	5.29	2.75	-	-	-	-	16×25	SW-75	▲ 260
TNF 53- 79	53	79	48.26	71.12	5.21	2.67	-	-	-	-	20×29	SW-85・TW・TWN7-○-11	▲ 320
TNF 52- 89	52	89	45.72	81.28	3.86	3.86	-	-	-	-	19×33	SW-95	▲ 340
TNF 59- 94	59	94	53.34	86.36	5.09	2.55	-	-	-	-	22×35	SW-100	▲ 380
TNF 53-114	53	114	48.26	106.68	4.93	2.39	-	-	-	-	20×43	SW-120	▲ 420
TNF 63-119	63	119	58.42	111.76	4.89	2.35	-	-	-	-	24×45	SW-125	▲ 490
TNF 34-124	34	124	27.94	116.84	4.85	2.31	-	-	-	-	12×47	SW-130	▲ 350
TNF 29- 32	29.5	32.5	25.4	25.4	4.82	2.28	23.5	20	-	2	11×11 ■注2	TW・TWN4-2-5	▲ 180
TNF 29- 42	29.5	42.5	25.4	35.56	4.74	2.2	23.5	20	-	2	11×15 ■注2	TW・TWN4-2-6	▲ 180
TNF 34- 62	34.5	62.5	30.48	55.88	4.58	2.04	28.5	40	-	2	13×23 ■注2	TW・TWN4-2-8	▲ 250
TNF 39- 70	39.5	70	33.02	60.96	5.79	3.25	-	-	-	-	14×25	TW・TWN5-3-9	▲ 290
TNF 43- 79	43.5	79.5	38.1	73.66	2.92	2.92	-	-	-	-	16×30	TW5-3-10	▲ 320
TNF122- 99	122	99	116.84	91.44	3.78	3.78	-	-	-	-	47×37	-	▲ 770
TNF 43- 66	43	66	38.1	58.42	3.79	3.79	30	50	-	4	16×24 ■注1	SS- 90	▲ 250
TNF 69-101	69	101	63.5	93.98	3.51	3.51	60	85	42.5	6	26×38 ■注1	SS-125	▲ 460
TNF 89-136	89	136	83.82	129.54	3.23	3.23	80	120	60	6	34×52 ■注1	SS-160	▲ 740
TNF 96- 98	96	98	88.9	91.44	4.55	2.01	90	90	45	6	36×37 ■注1	SY-110	▲ 600
TNF128-136	136	128	129.54	121.92	4.31	1.77	130	120	60	6	52×50 ■注1	SY・SYH-150	▲ 890
TNF160-240	160	240	154.94	233.68	3.93	2.39	-	-	-	-	62×93	- ■注3	▲1,980

■注1：SS、SYシリーズ対応基板はケースのボス位置に合わせた穴がある為、穴数が異なります。 ▲は値上げした製品です。  
 ■注2：TNF 29-32、29-42、34-62の3機種は対応ケースのボス位置に合わせた穴がある為、穴数が異なります。  
 ■注3：160-240はケース内寸に合わせカットしてご使用下さい。(カット加工も承っております)

型番目次/  
Photo  
INDEX

プラスチック  
ケース

キャリング  
ケース

防水・防塵  
樹脂ボックス

防水・防塵  
アルミ/  
ステンレス  
ボックス

端子ボックス/  
防水コネクタ/  
ケーブル  
グラブド

アルミ  
フレーム/  
ヒートシンク  
ケース

アルミサッシ  
ケース

メタル  
ケース

フリーサイズ  
ケース/  
フリーサイズ  
パネル

ラックケース/  
サブラック

機板/  
ラックパネル

電池ホルダー/  
電池ボックス

アクセサリ  
/機構部品

カスタム製品

技術資料/  
各種ご案内

UR SERIES

基板押さえスポンジ

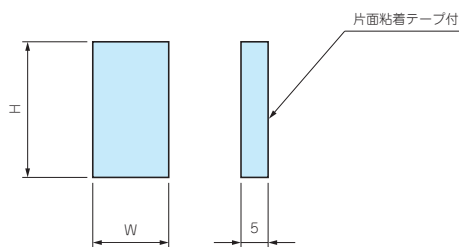

■ 基板をケースに固定する際にスポンジ面で挟んだり、粘着テープ面で固定することができます。使い方により様々な用途にご利用頂けます。

■ 材質 / 色 : ネオプレンスポンジ(硬度30°) + 片面粘着テープ / ブラック

型番・寸法・標準価格

型番	W	H	適合ケース	入数	標準価格 / 袋
UR-20	10	14.5	SW-20	10 / 袋	95
UR-30	14.5	24.5	SW-30	10 / 袋	120
UR-40	23	33	SW-40	10 / 袋	▲190
UR-50	27.5	42.5	SW-50・53	10 / 袋	280
UR-55	32.5	47.5	SW-55	10 / 袋	310
UR-65	37.5	57.5	SW-65	10 / 袋	▲420
UR-75	42.5	67.5	SW-75	10 / 袋	▲520

▲は値上げした製品です。

型番目次 / Photo INDEX

プラスチックケース

キャリングケース

防水・防塵樹脂ボックス

防水・防塵アルミ / ステンレスボックス

端子ボックス / 防水コネクタ / ケーブルグランド

アルミフレーム / ヒートシンクケース

アルミサッシケース

メタルケース

フリーサイズケース / フリーサイズパネル

ラックケース / サブラック

機板 / ラックパネル

電池ホルダー / 電池ボックス

アクセサリ / 機構部品

カスタム製品

技術資料 / 各種ご案内

CKF SERIES

プラスチック外部取付足

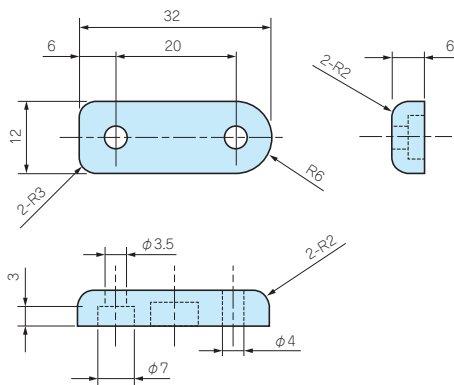

型番・標準価格

型番		適用機種	入数	標準価格 / 袋
● ブラック	● ライトグレー			
CKF-1B	CKF-1G	PRシリーズ、SSシリーズ、SYシリーズ	4 / 袋	190

■ 材質 / 表面処理 : ABS (UL94HB) / シボ

■ 取付用ビスは、下記のビス対応表をご参照下さい。

ビス対応表

型番	名称 / 材質	表面処理	適用機種	入数	標準価格 / 袋
MT-23B	バインドM3×20/鉄	三価クロメート	PRシリーズ	4 / 袋	70
MT-33K	ナベタッピングM3×25/鉄	三価クロメート	SS-90	4 / 袋	70
MT-34K	ナベタッピングM3×30/鉄	三価クロメート	SS-125、160	4 / 袋	80
MT-35K	ナベタッピングM3×40/鉄	三価クロメート	SYシリーズ	4 / 袋	80

T-600

M3インサートナット入り貼付ボス



- 両面テープにより容易に貼り付けできる貼付ボスです。ボスのないケース・ボックスに基板やシャーシを取付ける事ができます。
- 取付けの際は貼り付ける面のゴミを取り除き、脱脂洗浄を行って下さい。
- 1度貼り付けた両面テープは再度貼り付けることは出来ません。

■ 製品のCADデータはホームページよりダウンロード可能です。

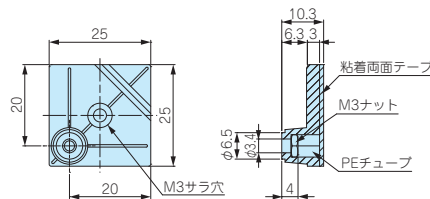

テクニカルデータ	
締付トルク : 0.4N・m(推奨)	

型番・標準価格

■ 材質 / 色 : ABS (UL94HB) / ブラック

型番	自重 (g)	入数	標準価格 / 袋
T-600	2.6 (1個)	10 / 袋	660

T-700

M4インサートナット入り貼付ボス

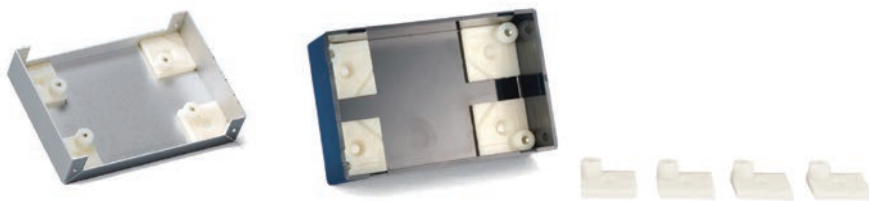

- 両面テープにより容易に貼り付けできる貼付ボスです。ボスのないケース・ボックスに基板やシャーシを取付ける事ができます。
- 取付けの際は貼り付ける面のゴミを取り除き、脱脂洗浄を行って下さい。
- 1度貼り付けた両面テープは再度貼り付けることは出来ません。

■ 製品のCADデータはホームページよりダウンロード可能です。

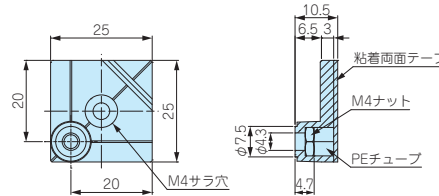

テクニカルデータ	
締付トルク : 0.81N・m(推奨)	

型番・標準価格

■ 材質 / 色 : ABS (UL94HB) / ナチュラル

型番	自重 (g)	入数	標準価格 / 袋
T-700	2.6 (1個)	10 / 袋	720

ASR SERIES

貼付ボス



- M3タッピングビス固定用の貼付ボスです。基板取付けの際はタッピングビスEM-3、EM-3-6をご利用下さい。(P1-124)
- 取付けの際は貼り付ける面のゴミを取り除き、脱脂洗浄を行って下さい。
- 1度貼り付けた両面テープは再度貼り付けることは出来ません。

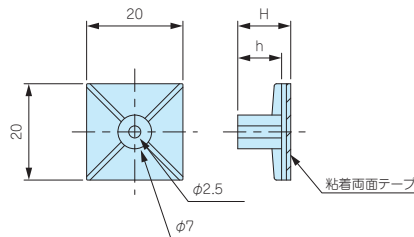

型番・寸法・標準価格

■ 材質 / 色 : ナイロン66 (UL94V-2) / ナチュラル

型番	H	h	自重 (g)	入数	標準価格 / 袋
ASR- 5	5.1	3.1	0.9 (1個)	10 / 袋	310
ASR- 6	6.4	4.4	1.0 (1個)	10 / 袋	310
ASR- 7	7.2	5.1	0.9 (1個)	10 / 袋	310
ASR- 8	8.1	6.3	0.9 (1個)	10 / 袋	310
ASR- 9	9	7	1.0 (1個)	10 / 袋	310
ASR-11	11	9	1.0 (1個)	10 / 袋	310
ASR-13	12.7	10.7	1.2 (1個)	10 / 袋	310
ASR-14.5	14.7	12.8	1.1 (1個)	10 / 袋	350
ASR-16	15.9	13.9	1.3 (1個)	10 / 袋	370
ASR-19	19.1	17.1	1.4 (1個)	10 / 袋	370

テクニカルデータ

締付トルク : 0.4N・m(推奨)

型番目次 / Photo INDEX

プラスチック ケース

キャリング ケース

防水・防塵 樹脂ボックス

防水・防塵 アルミ/ステンレス ボックス

端子ボックス/防水コネクタ/ケーブルグランド

アルミフレーム/ヒートシンク ケース

アルミサッシ ケース

メタル ケース

フリーサイズ ケース/フリーサイズ パネル

ラックケース/サブラック

棚板/ラックパネル

電池ホルダー/電池ボックス

アクセサリ / 機構部品

カスタム製品

技術資料/各種ご案内

# 13 NMG SERIES ネオジム磁石

ネオジム磁石とは…ネオジム・鉄・ホウ素を主成分とする希土類磁石（レアアース磁石）の一つです。  
永久磁石の中では最も強力です。

- 工作機械、キャビネット、鉄柱等に取付けの際にご使用下さい。
- 材質 / 表面処理：ネオジム / ニッケルメッキ

## 丸型マグネット



- 接着剤等で取付けが可能です。

### 構成内容

型番	a	b	自重(g)	標準価格
NMG3-15N	15	3	4	210
NMG3-20N	20	3	7.1	270
NMG5-22N	22	5	11.4	460
NMG5-25N	25	5	18.4	640

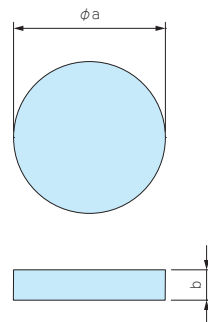

## 丸型皿穴付マグネット



- 皿穴が付いているので、ビス止めが可能です。
- 全3サイズ (M3用、M4用、M5用)、4種類から選択できます。

### 構成内容

型番	a	b	c	皿穴サイズ	自重(g)	標準価格
NMG3-15M3	15	3.2	3	M3用	3.8	220
NMG3-20M3	20	3.2	3	M3用	6.9	390
NMG5-22M4	22	4.3	5	M4用	13.7	740
NMG5-25M5	25	5.3	5	M5用	17.6	970

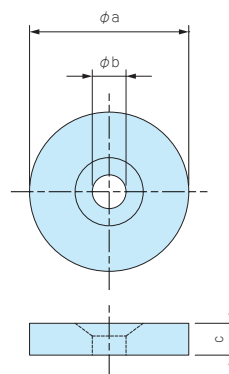

## 角型皿穴付マグネット



- 皿穴(M3用)が付いているので、ビス止めが可能です。

### 構成内容

型番	a	b	c	皿穴サイズ	自重(g)	標準価格
NMG3-50M3	50	10	3	M3用	11.3	570

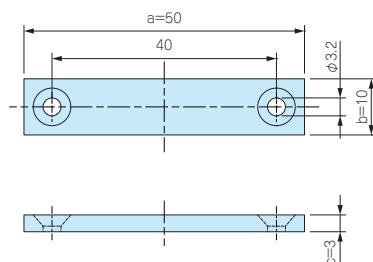



取付例1

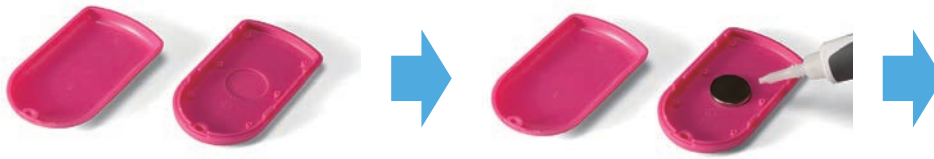

ケース内部にザグリ加工をする

接着剤でマグネットを取付け



磁石が強力ですので、樹脂の板厚を隔てても取付け可能です。

取付例2

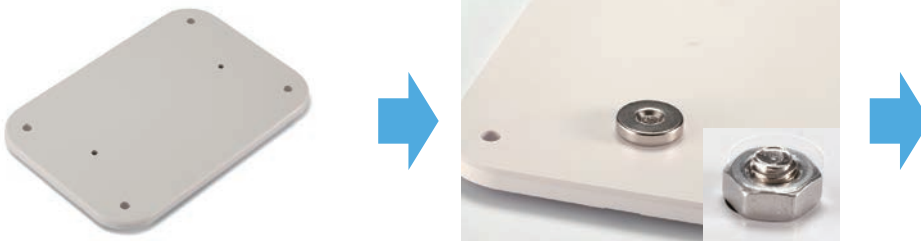

ケースに穴加工をする

ナット等を使用して、外からビス止め



取付けをする

**取扱注意事項警告 (磁力が大変強力ですので取扱いに注意が必要です。)**

磁石を離す際、吸着力によって衝突し、破損する恐れがあります。



磁石は強い負荷によって、破損する恐れがあります。

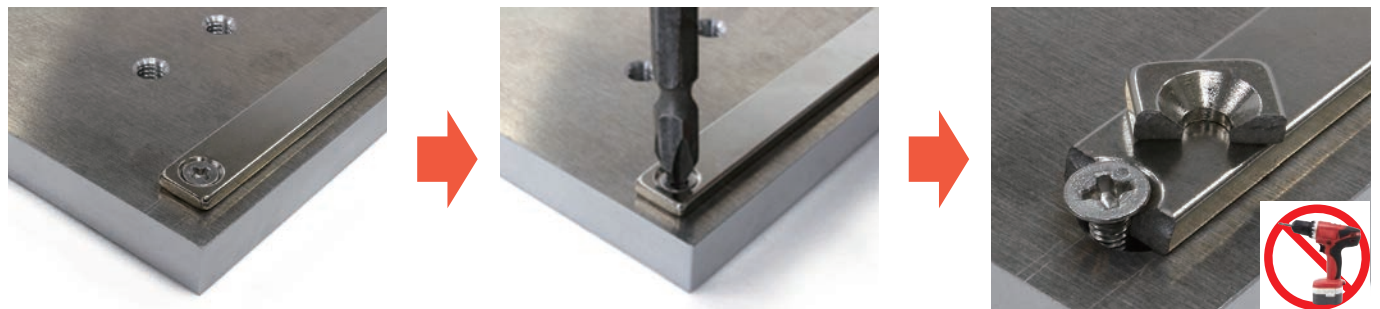

- ・磁石を安易に放置すると、周囲の磁石や金属を勢い良く引き寄せ危険です。
- ・磁石を携帯電話、アナログ時計、磁気カード、磁気テープ等に近づけないで下さい。記憶内容が破壊される恐れがあります。

型番目次/  
Photo  
INDEX

プラスチック  
ケース

キャリング  
ケース

防水・防塵  
樹脂ボックス

防水・防塵  
アルミ/  
ステンレス  
ボックス

端子ボックス/  
防水コネクタ/  
ケーブル  
グランド

アルミ  
フレーム/  
ヒートシンク  
ケース

アルミサシ  
ケース

メタル  
ケース

フリーサイズ  
ケース/  
フリーサイズ  
パネル

ラックケース/  
サブラック

機板/  
ラックパネル

電池ホルダー/  
電池ボックス

アクセサリ  
／機構部品

カスタム製品

技術資料/  
各種ご案内