

10 NS・NSH SERIES サブラックシリーズ

ラックケース / サブラック

- サブラックNS・NSHシリーズは産業用コンピューター規格VMEに対応可能なサブラックです。
- 基本部材のみで構成したスタンダードタイプと、取手・上下カバー付タイプの2種類が選択可能です。
- リアレールは絶縁プレート使用タイプ (Bタイプ)、DINコネクタ取付タイプ (Cタイプ)、バックプレーン直接取付タイプ (Eタイプ) の3タイプが選択可能です。
- NSHシリーズの側板、上下カバーは導通素材を使用しておりますので、シールド効果があります。

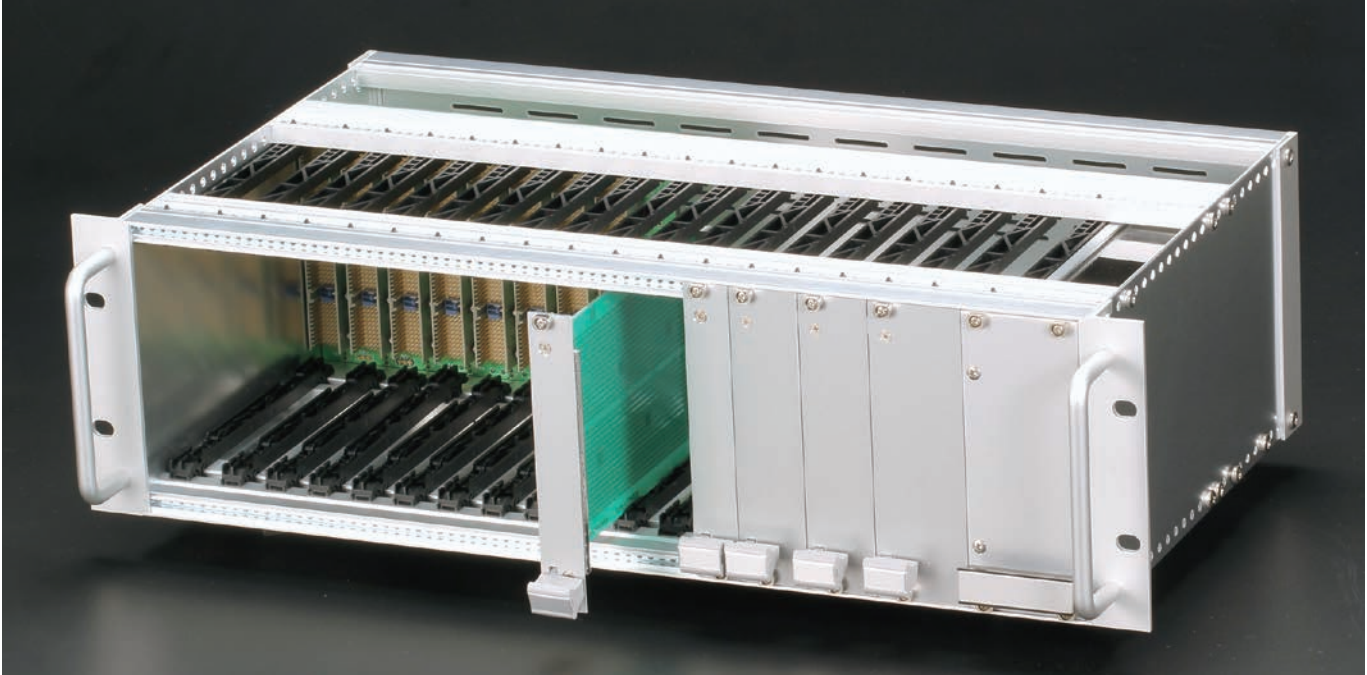

- 型番目次 / Photo INDEX
- プラスチック ケース
- キャリング ケース
- 防水・防塵 樹脂ボックス
- 防水・防塵 アルミ / ステンレス ボックス
- 端子ボックス / 防水コネクタ / ケーブル グランド

お客様の用途に合わせ、オプション部品を選択いただけます。

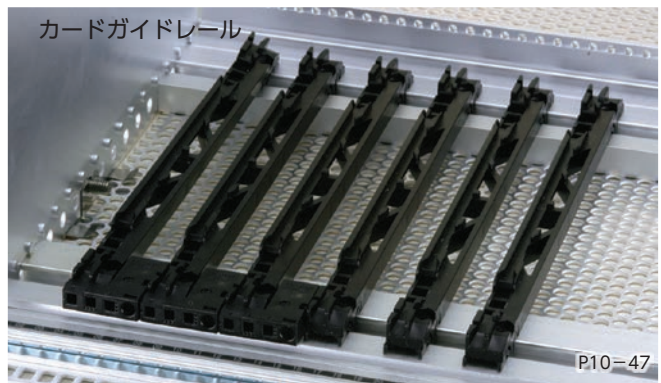

- アルミ フレーム / ヒートシンク ケース
- アルミサッシ ケース
- メタル ケース
- フリーサイズ ケース / フリーサイズ パネル



- ラックケース / サブラック
- 棚板 / ラックパネル
- 電池ホルダー / 電池ボックス
- アクセサリ / 機構部品
- カスタム製品
- 技術資料 / 各種ご案内

リアレール構成図

リアレールは下記3パターンよりお選び下さい。

- PCボードの長さに応じてリアレールの取付位置を変える事ができます。
- NSタイプは奥行D20、NSHタイプは奥行D25へのPCボード220mmの使用はできません。

	パターンB	パターンC	パターンE
3U			
6U			
使用方法	<p>絶縁プレート バックプレーン</p> <p>OR</p> <p>コネクタ Zフレーム</p>	<p>コネクタ</p>	<p>バックプレーン</p>
	絶縁プレートを使用してバックプレーンを取付ける時やZレールを使用してIEC60603 (DIN41612) コネクタを取付ける時に選定して下さい。	IEC60603 (DIN41612) コネクタを直接レールに取付ける際に選定して下さい。	バックプレーンを直接レールに取付ける際に選定して下さい。

- 型番目次/ Photo INDEX
- プラスチック ケース
- キャリング ケース
- 防水・防塵 樹脂ボックス
- 防水・防塵 アルミ/ ステンレス ボックス
- 端子ボックス/ 防水コネクタ/ ケーブル グランド
- アルミ フレーム/ ヒートシンク ケース
- アルミサッシ ケース
- メタル ケース
- フリーサイズ ケース/ フリーサイズ パネル
- ラックケース/ サブラック

- 機板/ ラックパネル
- 電池ホルダー/ 電池ボックス
- アクセサリ/ 機構部品
- カスタム製品
- 技術資料/ 各種ご案内

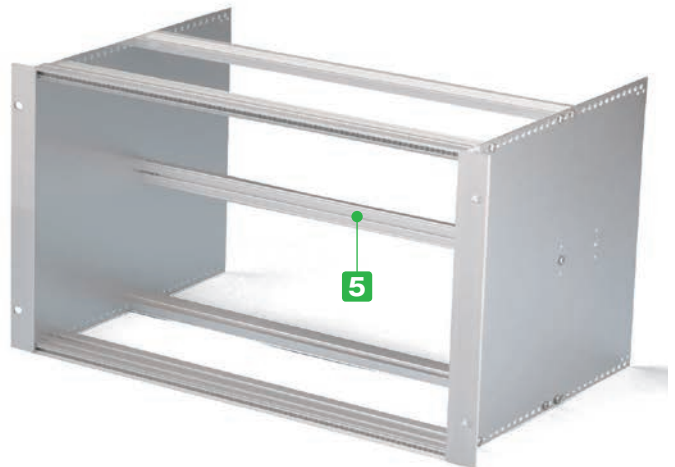
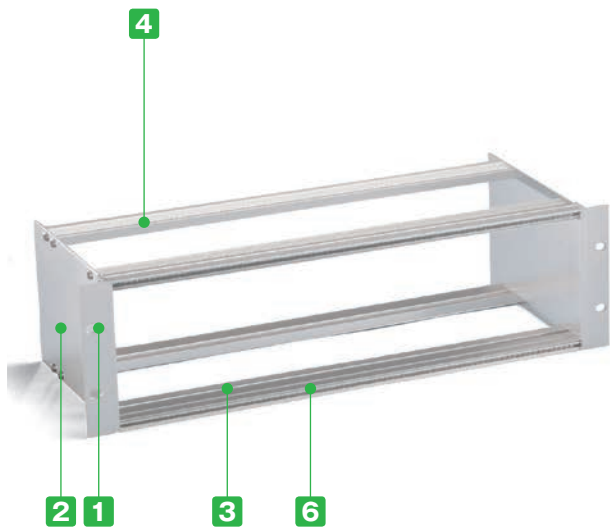

導通製品

- 幅1種類、高さ2種類、奥行4種類、リアレール3パターンの計24機種です。
フレーム4本（6Uは5本）のスタンダードサブラックです。
- IEC60297に準拠しております。

構成内容

■ 外観寸法図はP10-41を参照下さい。

No.	名称	個数	材質	色 / 表面処理
1	マウントブラケット	2	アルミ押出材	シルバーアルマイト
2	側板	2	アルミ板 t2.0	クリアアロジウム
3	フロントレール	2	アルミ押出材	クリアアロジウム
4	リアレール (パターンB,C,E)	2	アルミ押出材	クリアアロジウム
5	リアセンターレール (パターンB,E) 6Uのみ	1	アルミ押出材	クリアアロジウム
-	Zレール 6UパターンCのみ	2	アルミ押出材	クリアアロジウム
6	M2.5バーナット () はパターンC	4~6 (2)	鉄	三価クロメート
-	取付ビス (パインドタッピングM4×16)	16~18	ステンレス	無処理

型番・寸法・標準価格

■ 末尾□にB, C, Eのいずれかのリアレールのパターンをお入れ下さい。

型番	HP	H	W	D	標準価格	
					B・E	C
NS133-43-20□	84	132.5	427.2	203.3	▲13,650	▲14,400
NS133-43-25□	84	132.5	427.2	247.3	▲14,980	▲15,730
NS133-43-31□	84	132.5	427.2	307.3	▲16,770	▲17,500
NS133-43-37□	84	132.5	427.2	367.3	▲17,040	▲17,780

型番	HP	H	W	D	標準価格	
					B・E	C
NS266-43-20□	84	265.8	427.2	203.3	▲20,010	▲22,550
NS266-43-25□	84	265.8	427.2	247.3	▲20,900	▲23,430
NS266-43-31□	84	265.8	427.2	307.3	▲21,610	▲24,130
NS266-43-37□	84	265.8	427.2	367.3	▲23,590	▲26,130

▲は値上げした製品です。

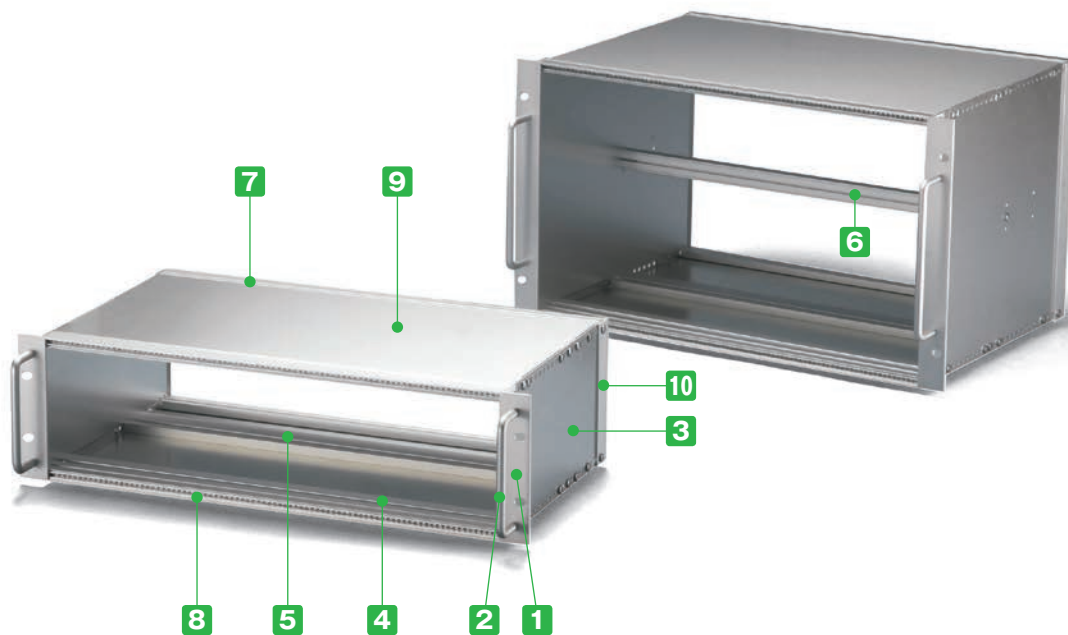

導通製品

- 取手付の導通カバー付サブラックです。
- 幅1種類、高さ2種類、奥行3種類、リアレール3パターンの計18機種です。
- IEC60297に準拠しております。
- 裏面導通処理のアルミ板に順次切替を致します。

構成内容

■ 外観寸法図はP10-42を参照下さい。

No.	名称	個数	材質	色 / 表面処理
1	マウントブラケット	2	アルミ押出材	シルバーアルマイト
2	取手	2	アルミ丸棒	シルバーアルマイト
3	側板	2	アルミ板 t2.0	クリアアロジン
4	フロントレール	2	アルミ押出材	クリアアロジン
5	リアレール (パターンB,C,E)	2	アルミ押出材	クリアアロジン
6	リアセンターレール (パターンB,E) 6Uのみ	1	アルミ押出材	クリアアロジン
-	Zレール 6UパターンCのみ	2	アルミ押出材	クリアアロジン
7	リアカバーレール	2	アルミ押出材	クリアアロジン
8	M2.5バーナット () はパターンC	4~6 (2)	鉄	三価クロメート
9	導通上下カバー	2	アルミ板 A1100P t1.0	表面 メタリックシルバー塗装、裏面 導通処理
10	コーナーブラケット	2	アルミ押出材	シルバーアルマイト
-	ビス (バインドタッピングM4×16)	20~22	ステンレス	無処理
-	上下カバー取付ビス (バインドM4×16)	6~8	ステンレス	無処理

型番・寸法・標準価格

■ 末尾□にB, C, Eのいずれかのリアレールのパターンをお入れ下さい。

型番	HP	H	W	D	標準価格		型番	HP	H	W	D	標準価格	
					B・E	C						B・E	C
NSH133-43-25□	84	132.5	427.2	250.3	▲21,510	▲22,250	NSH266-43-25□	84	265.8	427.2	250.3	▲27,720	▲30,540
NSH133-43-31□	84	132.5	427.2	310.3	▲23,690	▲24,430	NSH266-43-31□	84	265.8	427.2	310.3	▲28,690	▲31,520
NSH133-43-37□	84	132.5	427.2	370.4	▲24,360	▲25,090	NSH266-43-37□	84	265.8	427.2	370.4	▲31,100	▲33,930

▲は値上げした製品です。

ラックケース / サブラック

型番目次 / Photo INDEX

プラスチックケース

キャリングケース

防水・防塵樹脂ボックス

防水・防塵アルミ / ステンレスボックス

端子ボックス / 防水コネクタ / ケーブルグラウンド

アルミフレーム / ヒートシンクケース

アルミサッシケース

メタルケース

フリーサイズケース / フリーサイズパネル

ラックケース / サブラック

機板 / ラックパネル

電池ホルダー / 電池ボックス

アクセサリ / 機構部品

カスタム製品

技術資料 / 各種ご案内

外觀寸法図

※ リアレールの位置は使用するカードガイドレールのサイズにより変更します。(図面はパターンBで表示しています。)

NS 3U

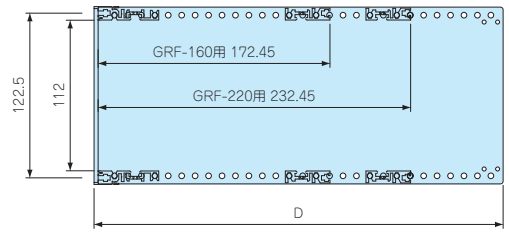
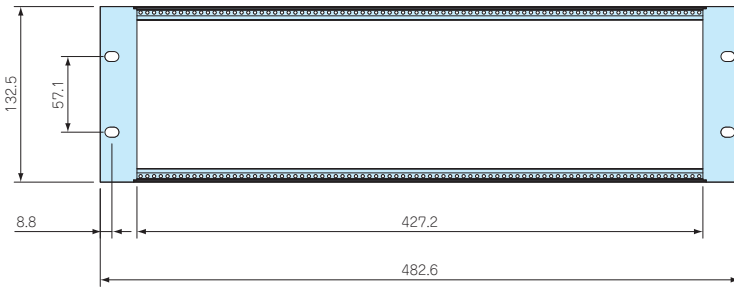

NS 6U

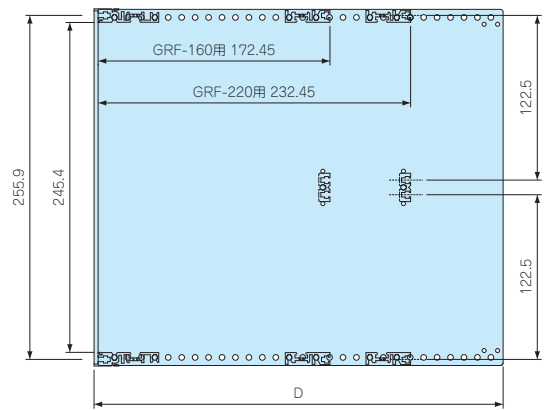
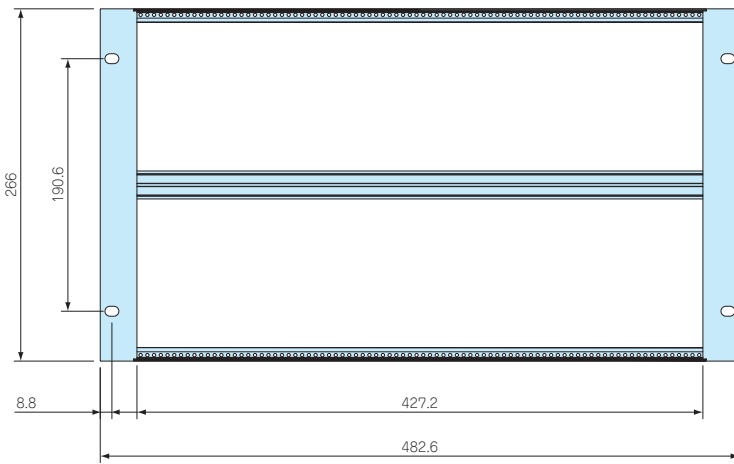

型番目次/
Photo
INDEX

プラスチック
ケース

キャリング
ケース

防水・防塵
樹脂ボックス

防水・防塵
アルミ/
ステンレス
ボックス

端子ボックス/
防水コネクタ/
ケーブル
グランド

アルミ
フレーム/
ヒートシンク
ケース

アルミサッシ
ケース

メタル
ケース

フリーサイズ
ケース/
フリーサイズ
パネル

ラックケース/
サブラック

棚板/
ラックパネル

電池ホルダー/
電池ボックス

アクセサリ
/機構部品

カスタム製品

技術資料/
各種ご案内

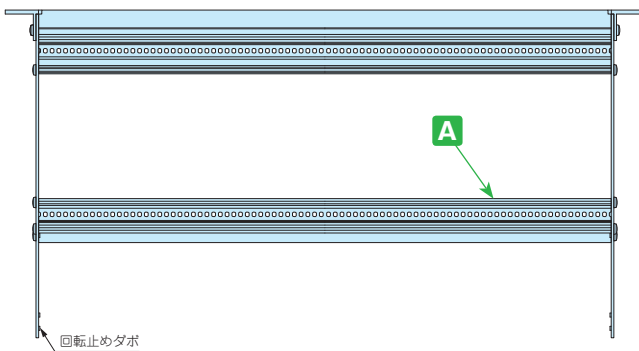

A 矢視図

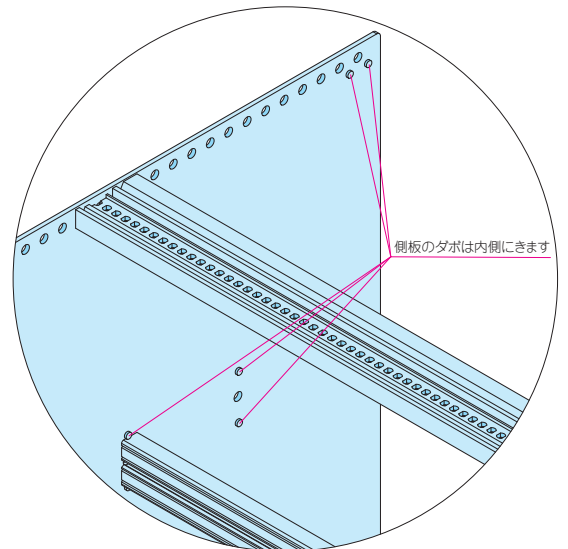

■ WHDの数値は
NSシリーズ P10-39
の機種内容表欄をご覧ください。

NSH 3U

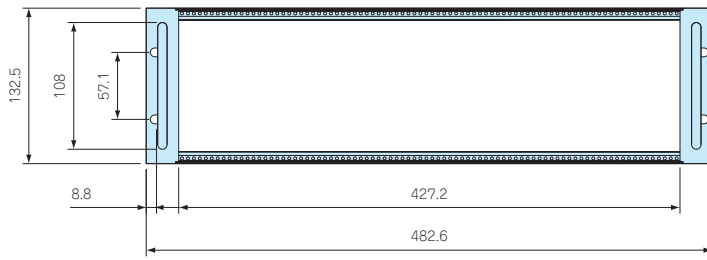

NSH 6U

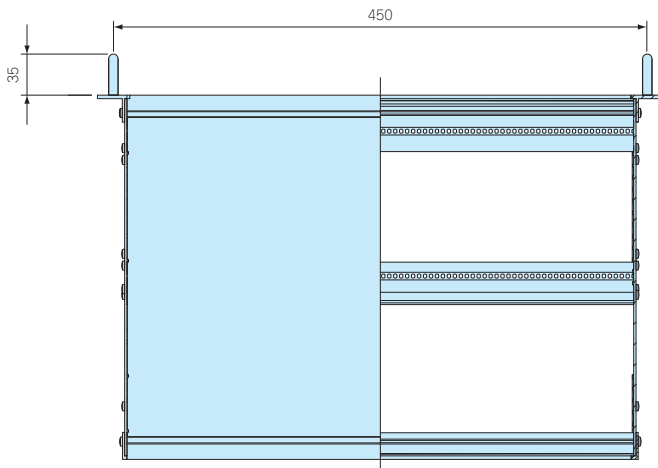
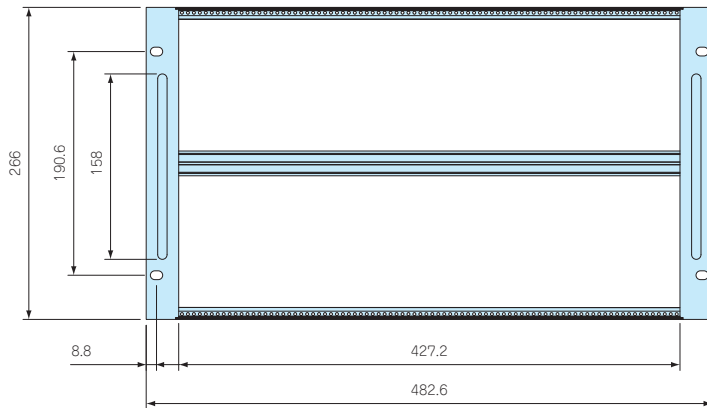

※ リアレールの位置は使用するカードガイドレールのサイズにより変更します。(図面はパターンBで表示しています)

■ NSH133-□□-25にはGRF-220は使用できません。

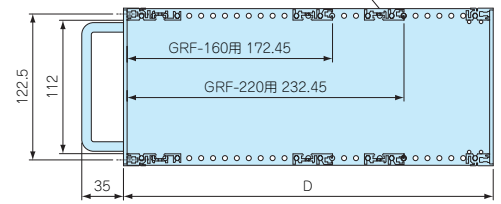

■ NSH266-□□-25にはGRF-220は使用できません。

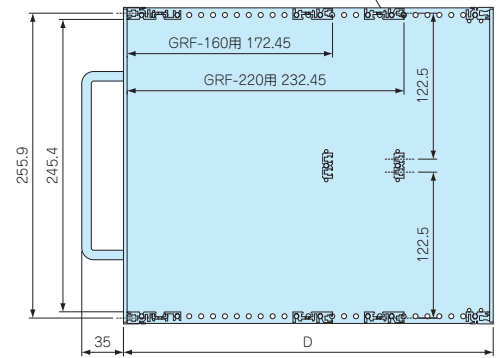

型番目次/
Photo
INDEX

プラスチック
ケース

キャリング
ケース

防水・防塵
樹脂ボックス

防水・防塵
アルミ/
ステンレス
ボックス

端子ボックス/
防水コネクタ/
ケーブル
グランド

アルミ
フレーム/
ヒートシンク
ケース

アルミサッシ
ケース

メタル
ケース

フリーサイズ
ケース/
フリーサイズ
パネル

ラックケース/
サブラック

機板/
ラックパネル

電池ホルダー/
電池ボックス

アクセサリ
/機構部品

カスタム製品

技術資料/
各種ご案内

■ WHDの数値は
NSHシリーズ P10-40
の機種内容表欄をご覧ください。

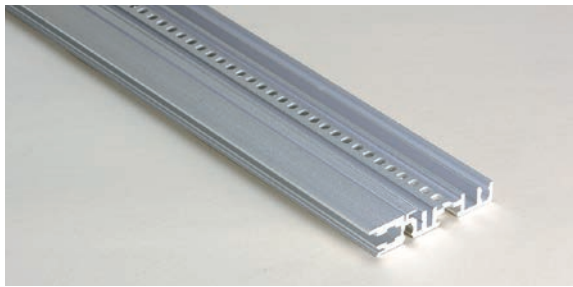

導通製品

■ NS・NSHシリーズの構成部品ですが、部品単体としても販売しています。

- NS・NSHのフロントレールです。
- 2箇所ビス止めが出来る高耐荷重型です。



使用例

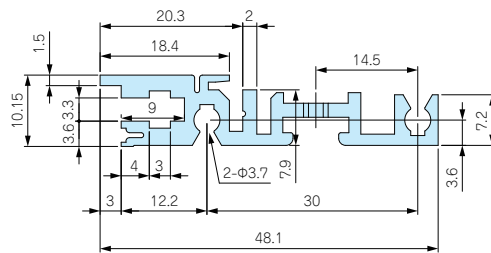

構成内容

■ 付属ビスバインドM4×4

名称	材質	表面処理
フロントレール	アルミ押出材	クリアアロジン

型番・寸法・標準価格

型番	L	HP	入数	標準価格 / 本
FFR-43N	431.8	84	1	▲1,630

▲は値上げした製品です。

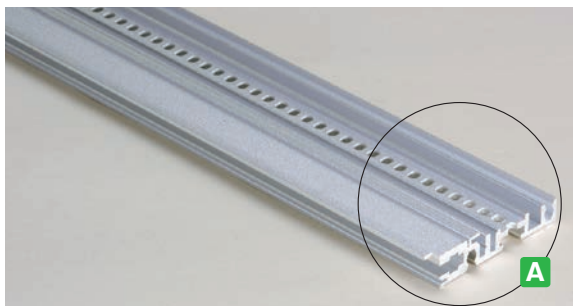

導通製品

- フレームの両端に切り欠き加工がされています。
- 4Uのサブラックを3U+1Uに分割して使う場合や6Uのサブラックを3U×2に分割して使用する場合にご利用下さい。
- 2箇所ビス止めが出来る高耐荷重型です。

A部 拡大図

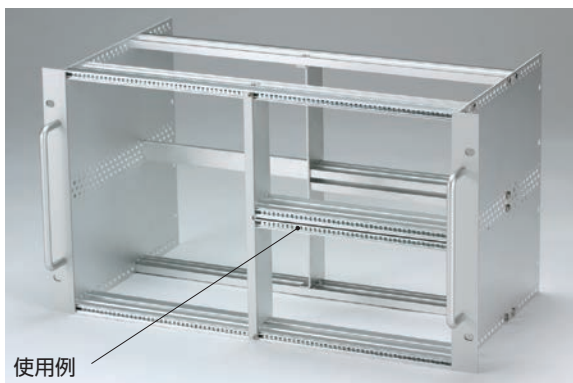
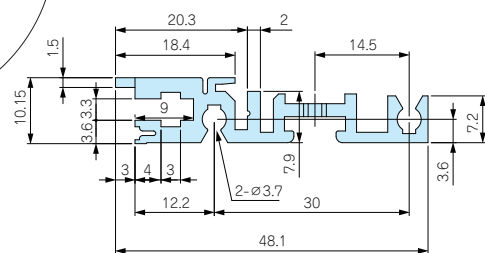
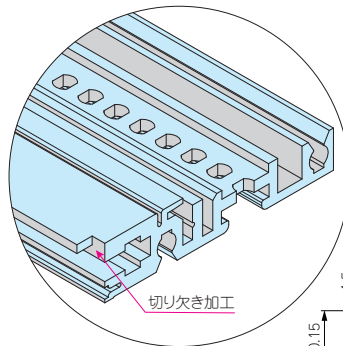

使用例

構成内容

■ 付属ビスバインドM4×4

名称	材質	表面処理
ダブルレベルフロントレール	アルミ押出材	クリアアロジン

型番・寸法・標準価格

型番	L	HP	入数	標準価格 / 本
FFR-43W	431.8	84	1	2,020

FRR SERIES

リアレールパターンB

10

ラックケース／サブラック

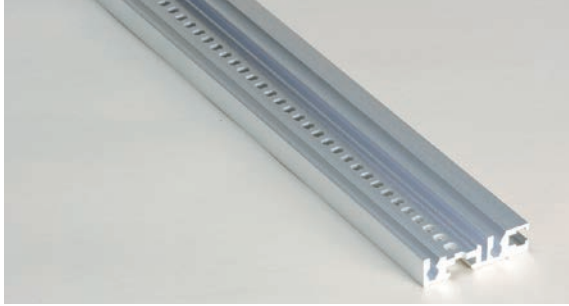

導通製品

■ NS・NSHシリーズの構成部品ですが、部品単体としても販売しています。

- 絶縁プレートを使用してバックプレーンを取付ける時やZレールを使用してコネクタを取付ける時にご利用下さい。(絶縁プレートはカタログP10-46を参照下さい)
- 2箇所でのビス止めが出来る高耐荷重型です。

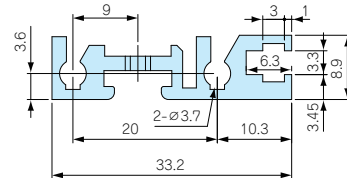

構成内容

■ 付属ビスバインドM4×4

名称	材質	表面処理
リアレールパターンB	アルミ押出材	クリアアロジウム

型番・寸法・標準価格

型番	L	HP	入数	標準価格 / 本
FRR-43B	431.8	84	1	▲1,610

▲は値上げした製品です。

FSR SERIES

リアセンターレールパターンB

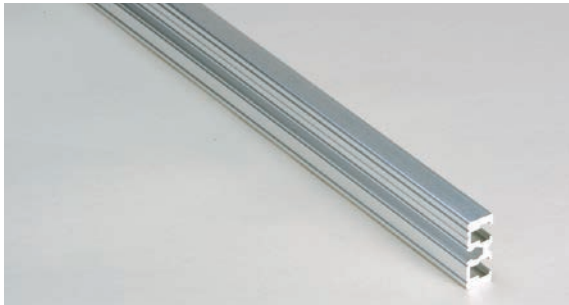

導通製品

- 絶縁プレートを使用してバックプレーンを取付ける時やZレールを使用してコネクタを取付ける時にご利用下さい。(絶縁プレートはカタログP10-46を参照下さい)
- FZR型Zレールを2本取付けることで、パターンCのリアセンターレールとして使用できます。(詳細はP10-46を参照)

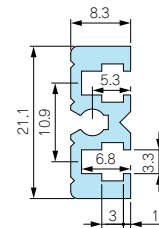

構成内容

■ 付属ビスバインドM4×2

名称	材質	表面処理
リアセンターレールパターンB	アルミ押出材	クリアアロジウム

型番・寸法・標準価格

型番	L	HP	入数	標準価格 / 本
FSR-43B	431.8	84	1	▲1,380

▲は値上げした製品です。

型番目次/
Photo
INDEXプラスチック
ケースキャリング
ケース防水・防塵
樹脂ボックス防水・防塵
アルミ/
ステンレス
ボックス端子ボックス/
防水コネクタ/
ケーブル
グラブドアルミ
フレーム/
ヒートシンク
ケースアルミサッシ
ケースメタル
ケースフリーサイズ
ケース/
フリーサイズ
パネルラックケース/
サブラック機板/
ラックパネル電池ホルダー/
電池ボックスアクセサリ
/機構部品

カスタム製品

技術資料/
各種ご案内

FRR SERIES

リアレールパターンC

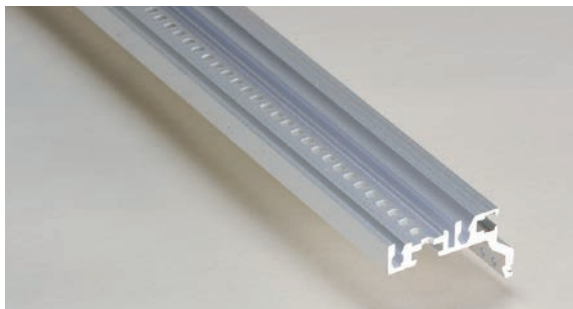

導通製品

■ NS・NSHシリーズの構成部品ですが、部品単体としても販売しています。

- IEC60603 (DIN41612) コネクタを直接リアレールに取付ける時にご利用下さい。
- 2箇所ビス止めが出来る高耐荷重型です。
- コネクタ取付部には、M2.5タップがきつてあります。
- リアセンターレールパターンCについてはFZR型Zレール (P10-46) をご参照下さい。

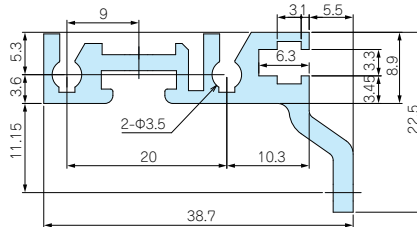

構成内容

■ 付属ビスバインドM4×4

型番目次/
Photo
INDEX

名称	材質	表面処理
リアレールパターンC	アルミ押出材	クリアアロジン

型番・寸法・標準価格

型番	L	HP	入数	標準価格 / 本
FRR-43C	431.8	84	1	▲2,580

▲は値上げした製品です。

プラスチック
ケース

FRR SERIES

リアレールパターンE

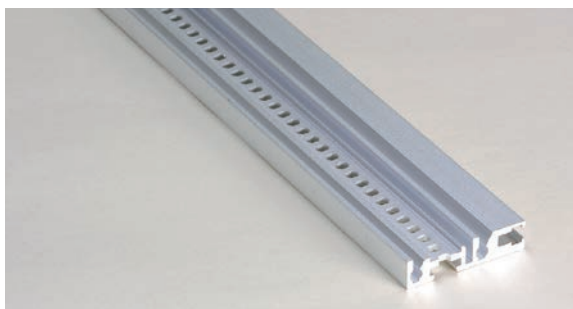

導通製品

- バックプレーンを直接リアレールに取付ける時にご利用下さい。パターンBとの違いは□内が+3mmしています。
- 2箇所ビス止めが出来る高耐荷重型です。

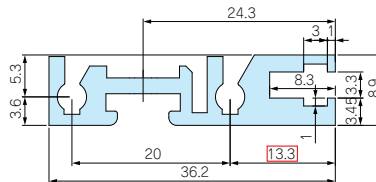

構成内容

■ 付属ビスバインドM4×4

アルミサッシ
ケース

名称	材質	表面処理
リアレールパターンE	アルミ押出材	クリアアロジン

型番・寸法・標準価格

型番	L	HP	入数	標準価格 / 本
FRR-43E	431.8	84	1	▲1,610

▲は値上げした製品です。

メタル
ケース

FSR SERIES

リアセンターレールパターンE



導通製品

- 直接バックプレーンをレールに取付ける時にご利用下さい。パターンBとの違いは□内が+3mmしています。

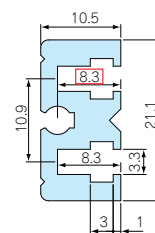

構成内容

■ 付属ビスバインドM4×2

技術資料/
各種ご案内

名称	材質	表面処理
リアセンターレールパターンE	アルミ押出材	クリアアロジン

型番・寸法・標準価格

型番	L	HP	入数	標準価格 / 本
FSR-43E	431.8	84	1	▲1,400

▲は値上げした製品です。

ラックケース/
サブラック

棚板/
ラックパネル

電池ホルダー/
電池ボックス

アクセサリ/
機構部品

カスタム製品

BN SERIES

レール用バーナット

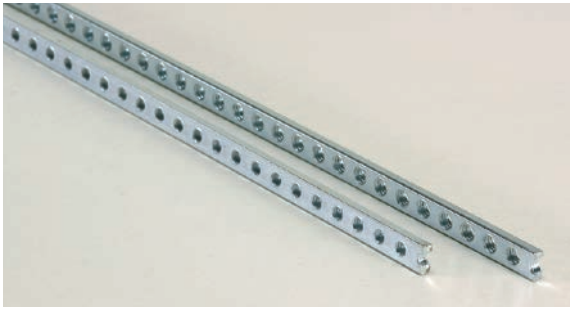

M2.5タップ

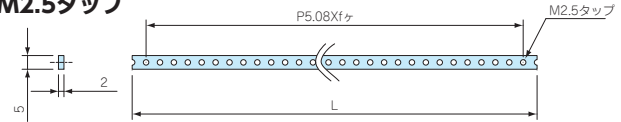

M3タップ

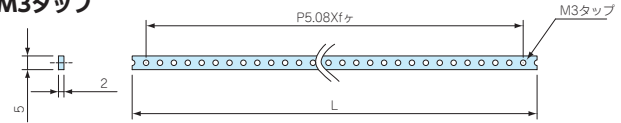

構成内容

名称	材質	色 / 表面処理
バーナット	鉄	三価クロメート

型番・寸法・標準価格 (M2.5タップ)

型番	L	f	HP	入数	標準価格 / 本
BN43-M2.5	431.5	84	84	1	560

型番・寸法・標準価格 (M3タップ)

型番	L	f	HP	入数	標準価格 / 本
BN43-M3	431.5	84	84	1	680

FZR SERIES

Zレール

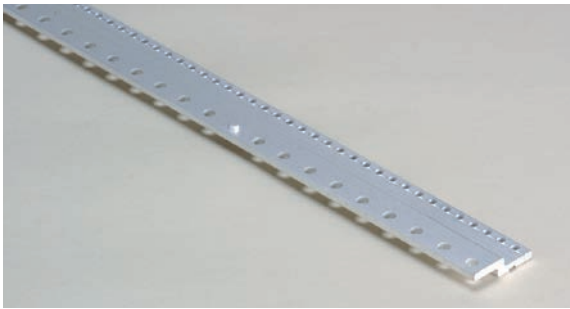

- コンバージョンキットBのフレームにIEC60603 (DIN41612) のコネクタを取付ける時にご利用下さい。
- リアレールパターンCのセンターレールはリアセンターレールパターンBとZレール (2本) を取付けています。

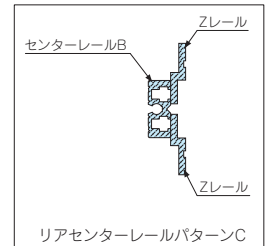
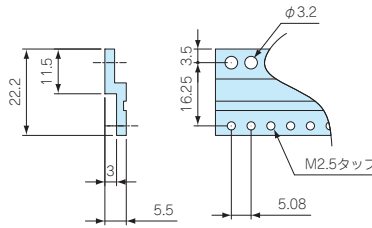

構成内容

■ 取付ビス・ナット付

名称	材質	表面処理
Zレール	アルミ押出材	クリアアロジン

型番・寸法・標準価格

型番	L	HP	入数	標準価格 / 本
FZR-43	430	84	1	▲1,730

▲は値上げした製品です。

IS SERIES

絶縁プレート

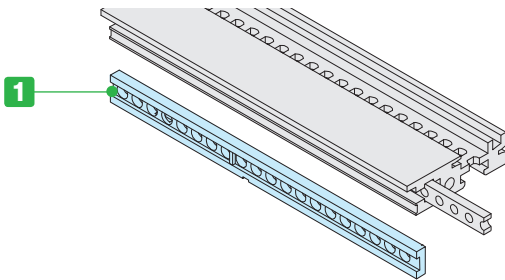

- リアレール・センターレールパターンBにバックプレーンを取付ける時や金属のコネクタを絶縁して使う時にご利用下さい。

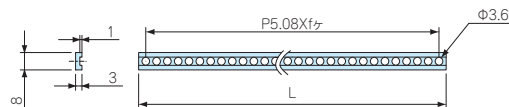

構成内容

No.	名称	材質	色 / 表面処理
1	絶縁プレート	ABS樹脂	アイボリー

型番・寸法・標準価格

型番	L	f	HP	入数	標準価格 / 本
IS-43	429	84	84	1	▲440

▲は値上げした製品です。

型番目次 / Photo INDEX

プラスチックケース

キャリングケース

防水・防塵樹脂ボックス

防水・防塵アルミ/ステンレスボックス

端子ボックス/防水コネクタ/ケーブルグラウンド

アルミフレーム/ヒートシンクケース

アルミサッシケース

メタルケース

フリーサイズケース/フリーサイズパネル

ラックケース/サブラック

機板/ラックパネル

電池ホルダー/電池ボックス

アクセサリ/機構部品

カスタム製品

技術資料/各種ご案内

DRP SERIES

導通リアパネル



導通製品

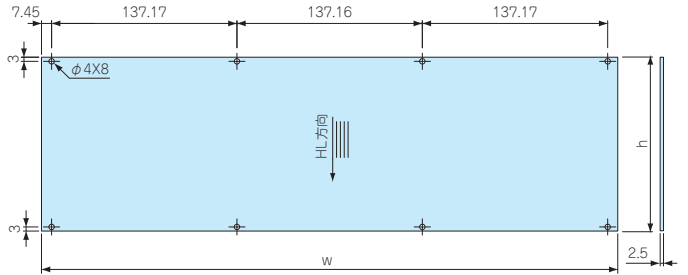
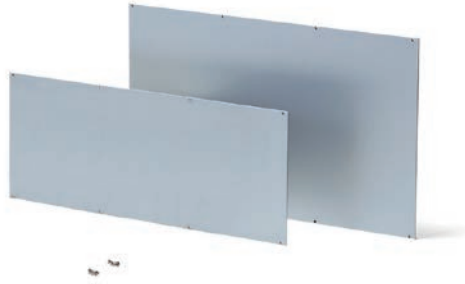

■ 表面はアルマイト、裏面は導通クリアアロジン処理がされています。

構成内容

名称	個数	材質	色 / 表面処理
導通リアパネル	1	アルミ板 A1100P t2.5	HLシルバーアルマイト / クリアアロジン
パネル取付ビス (M3×8)	4~8	鉄	ニッケルメッキ

※ HL=ヘアライン処理

型番・寸法・標準価格

型番	w	h	標準価格
DRP133-427	426.4	128.4	▲3,380
DRP266-427	426.4	261.8	▲6,330

▲は値上げした製品です。

GRF SERIES

強化カードガイドレール

プラスチックケース

キャリングケース

防水・防塵樹脂ボックス

防水・防塵アルミ/ステンレスボックス

端子ボックス/防水コネクタ/ケーブルグランド

アルミフレーム/ヒートシンクケース

アルミサッシケース

メタルケース

フリーサイズケース/フリーサイズパネル

ラックケース/サブラック

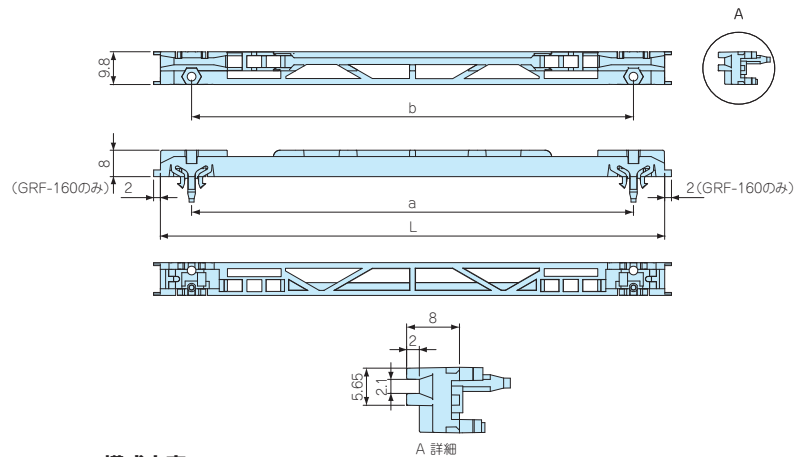

構成内容

名称	材質	色 / 表面処理
カードガイドレール	ノリル (UL94V-0)	ブラック

型番・寸法・標準価格

型番	L	a	b	PCボードサイズ	入数	標準価格 / 袋
GRF-160	142	123.5	123.5	160	10 / 袋	▲1,380
GRF-220	202	183.5	183.5	220	10 / 袋	▲1,660

▲は値上げした製品です。

CRIP-3

PCボード用ESDクリップ

棚板/ラックパネル

電池ホルダー/電池ボックス

アクセサリ/機構部品

カスタム製品

技術資料/各種ご案内



導通製品

- GRFシリーズ カードガイドレールに取付できます。
- PCボードの静電気をサブラックへ放電します。

型番・寸法・標準価格

型番	材質	色 / 表面処理	入数	標準価格 / 袋
CRIP-3	りん青銅	すずメッキ	10 / 袋	1,390

DFP SERIES

導通フロントパネル



導通製品

ラックケース / サブラック

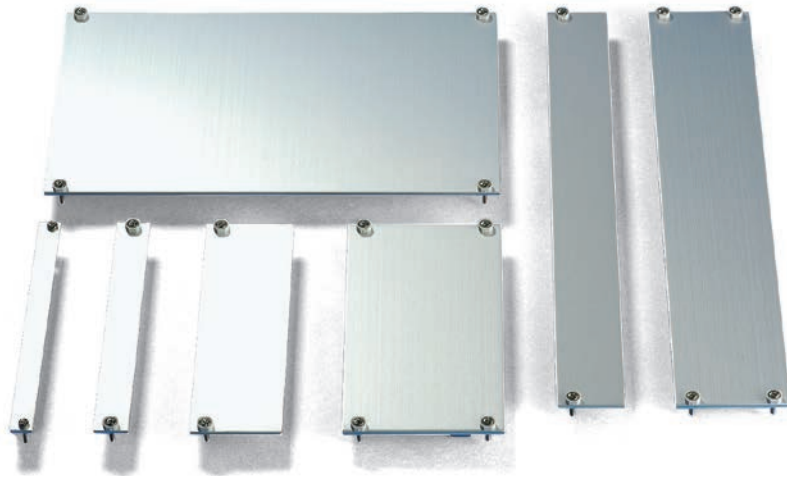

- 表面は傷が付きにくいアルマイト処理、裏面はクリアアロジン処理の為導通します。
切断面、穴加工断面は未処理となります。
- サイズは高さ2U~6U、幅が2HP~84HP迄計16サイズを取揃えております。

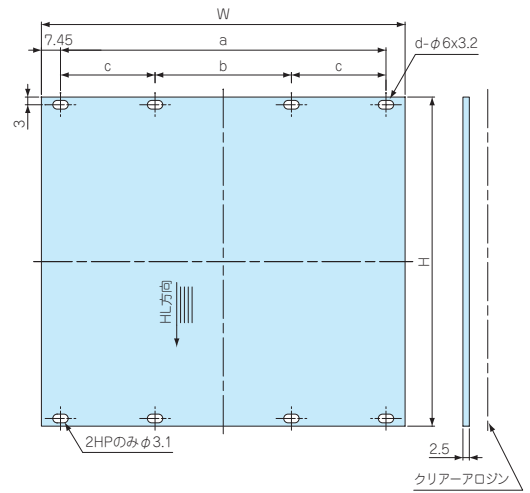
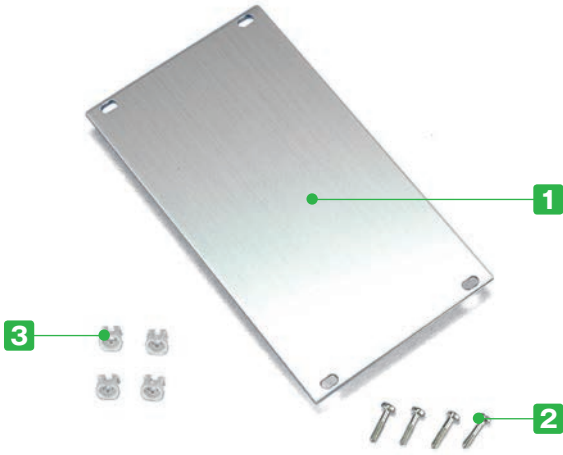

構成内容

No.	名称	個数	材質	色 / 表面処理
1	フロントパネル	1	アルミ板 A1100P t2.5	HLシルバーアルマイト / クリアアロジン
2	パネル取付ビス (M2.5)	2~8	鉄	ニッケルメッキ
3	パネル取付樹脂スリーブ	2~8	POM樹脂	ホワイトグレー

※ HL = ヘアライン処理

型番・寸法・標準価格

型番	HP	W	H	a	b	c	d	標準価格
DFP133- 10	2	9.8	128.4	—	—	—	2	▲ 440
DFP133- 15	3	14.9	128.4	—	—	—	2	▲ 450
DFP133- 20	4	20.0	128.4	—	—	—	2	▲ 450
DFP133- 30	6	30.1	128.4	—	—	—	2	▲ 510
DFP133- 40	8	40.3	128.4	—	—	—	2	▲ 540
DFP133- 51	10	50.5	128.4	35.6	—	—	4	▲ 620
DFP133- 61	12	60.6	128.4	45.7	—	—	4	▲ 670
DFP133- 81	16	80.9	128.4	66.0	—	—	4	▲ 790
DFP133-427	84	426.4	128.4	411.5	137.16	137.17	8	2,540
DFP266- 20	4	20.0	261.8	—	—	—	2	▲ 600
DFP266- 30	6	30.1	261.8	—	—	—	2	▲ 710
DFP266- 40	8	40.3	261.8	—	—	—	2	▲ 780
DFP266- 51	10	50.5	261.8	35.6	—	—	4	900
DFP266- 61	12	60.6	261.8	45.7	—	—	4	▲1,050
DFP266- 81	16	80.9	261.8	66.0	—	—	4	1,230
DFP266-427	84	426.4	261.8	411.5	137.16	137.17	8	5,180

▲は値上げした製品です。

型番目次 / Photo INDEX

プラスチックケース

キャリングケース

防水・防塵樹脂ボックス

防水・防塵アルミ / ステンレスボックス

端子ボックス / 防水コネクタ / ケーブルグラブド

アルミフレーム / ヒートシンクケース

アルミサッシケース

メタルケース

フリーサイズケース / フリーサイズパネル

ラックケース / サブラック

機板 / ラックパネル

電池ホルダー / 電池ボックス

アクセサリ / 機構部品

カスタム製品

技術資料 / 各種ご案内

ラックケース / サブラック



導通製品



- ローコストな平板仕様のエジェクターハンドル付パネルです。
- VME等のPCボードの挿抜に適しております。
- パネル表面は傷の付きにくいアルマイト処理、裏面は導通クリアアロジンを施しております。
- ハンドルの色仕様はブラックとグレー、ハンドルパネルはレッド (ABS)、シルバー (アルミ) よりお選び頂けます。

3U

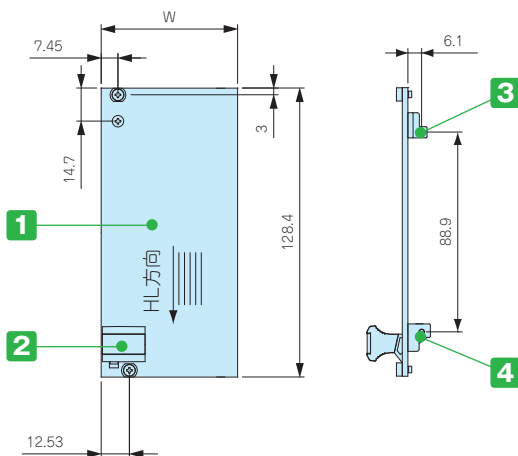

6U

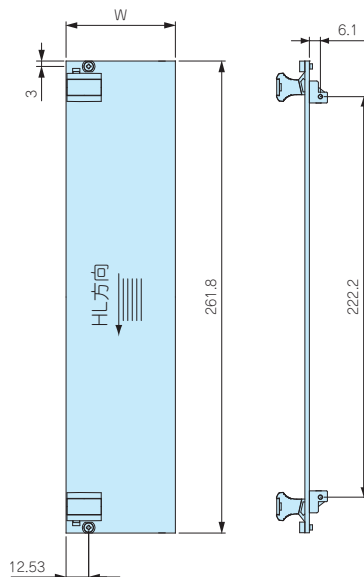

色仕様

色記号	ハンドル色	ハンドルパネル色 (材質)
BR	ブラック	レッド (ABS)
BS	ブラック	シルバー (アルミ)
GS	グレー	シルバー (アルミ)

構成内容

■ ハンドルに関してはカタログP10-50をご覧ください。

No.	名称	個数	材質	色 / 表面処理
1	フロントパネル	1	アルミ板 A1100P-H14 t2.5	HLシルバーアルマイト / クリアアロジン
2	エジェクターハンドル	1又は2	ノリル (UL94V-0 主成分)	ブラック・グレー
	ハンドルパネル	1又は2	ABS樹脂/A1050P t1.5	レッド・シルバーアルマイト
3	ダイキャストPCボードホルダー (3Uのみ)	1	亜鉛ダイキャスト	無処理
4	エジェクターホルダー	1又は2	亜鉛ダイキャスト	三価クロメート
-	パネル取付ビス (M2.5)	2又は4	鉄	ニッケルメッキ
-	パネル取付樹脂スリーブ	2又は4	POM樹脂	ホワイトグレー
-	ビスセット (M2.5)	1セット	鉄	ニッケルメッキ

※ HL = ヘアライン処理

型番・寸法・標準価格

■ VMNPシリーズをご注文の際は型番末尾□にBR, BS, GSの色記号を入れて下さい。

型番	HP	W	H	U	標準価格
VMNP133-20□	4	20.0	128.4	3	1,190
VMNP133-30□	6	30.1	128.4	3	1,240
VMNP133-40□	8	40.3	128.4	3	1,260
VMNP266-20□	4	20.0	261.8	6	1,680
VMNP266-30□	6	30.1	261.8	6	1,820
VMNP266-40□	8	40.3	261.8	6	1,940

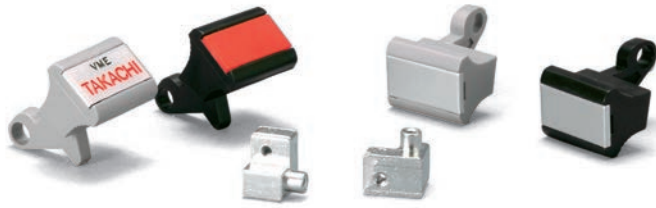

- VME等のPCボードの挿抜に適したエジェクターハンドルです。
- フロントパネルに取付、PCボードを挿抜する際に使用します。
- ブラック/レッド (BRタイプ)、ブラック/シルバー (BSタイプ)、グレー/シルバー (GSタイプ) の3色を用意しております。

エジェクターハンドル

取り付け位置下部の図面となります。

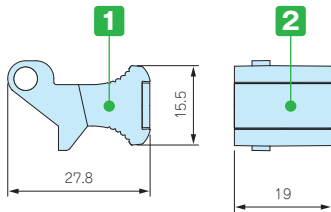

エジェクターホルダー

取り付け位置下部の図面となります。

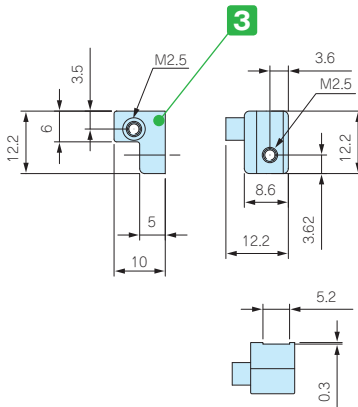

取付穴加工図

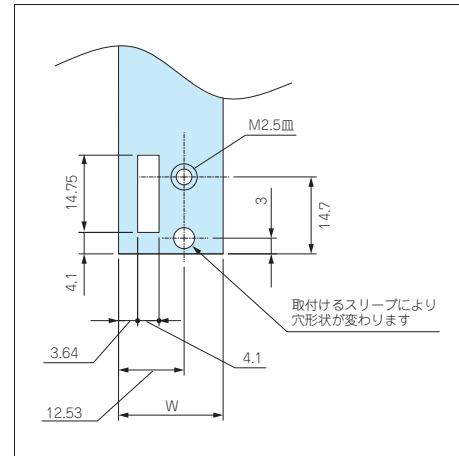

構成内容

No.	名称	個数	材質	色 / 表面処理
1	エジェクターハンドル	1	ノリル (UL94V-0 主成分)	ブラック・グレー
2	ハンドルパネル	1	ABS樹脂 アルミ板 A1050P t1.5	レッド シルバー
3	エジェクターホルダー	1	亜鉛ダイキャスト	三価クロメート
-	ビスセット	1セット	-	-

ビスセット：皿M2.5×8 ニッケル×1
ナベM2.5 ワッシャ付ニッケル×1

ハンドルパネル

色仕様 BR：ABS樹脂
色仕様 BS/GS：アルミ

ABS樹脂



アルミ



型番・標準価格

■ VMHシリーズをご注文の際は型番末尾□に色記号を入れて下さい。

型番			取り付け位置	標準価格
●● ブラック/レッド	●● ブラック/シルバー	●● グレー/シルバー		
VMH-1BR	VMH-1BS	VMH-1GS	上	▲340
VMH-2BR	VMH-2BS	VMH-2GS	下	▲340

▲は値上げした製品です。

型番目次/
Photo
INDEX

プラスチック
ケース

キャリング
ケース

防水・防塵
樹脂ボックス

防水・防塵
アルミ/
ステンレス
ボックス

端子ボックス/
防水コネクタ/
ケーブル
グランド

アルミ
フレーム/
ヒートシンク
ケース

アルミサッシ
ケース

メタル
ケース

フリーサイズ
ケース/
フリーサイズ
パネル

ラックケース/
サブラック

機板/
ラックパネル

電池ホルダー/
電池ボックス

アクセサリ
/機構部品

カスタム製品

技術資料/
各種ご案内

10 HN SERIES 固定型ハンドル

ラックケース / サブラック

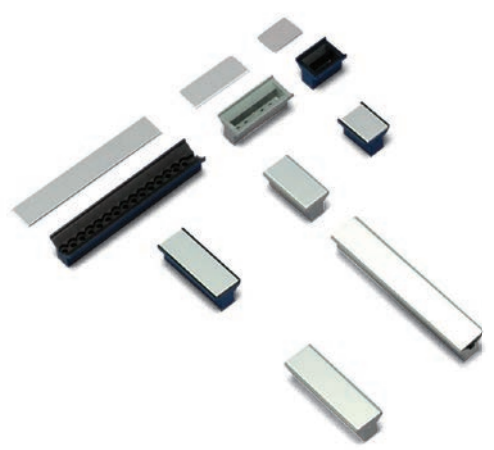

使用例

■ サブラックフロントパネルやプラグイン電源のハンドルにご利用下さい。

型番目次 / Photo INDEX

プラスチックケース

キャリングケース

防水・防塵樹脂ボックス

防水・防塵アルミ/ステンレスボックス

端子ボックス / 防水コネクタ / ケーブルグランド

アルミフレーム / ヒートシンクケース

アルミサッシケース

メタルケース

フリーサイズケース / フリーサイズパネル

ラックケース / サブラック

棚板 / ラックパネル

電池ホルダー / 電池ボックス

アクセサリ / 機構部品

カスタム製品

技術資料 / 各種ご案内

HN-15~20□

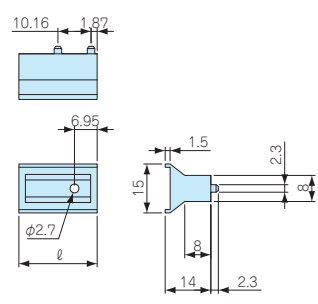

HN-25□

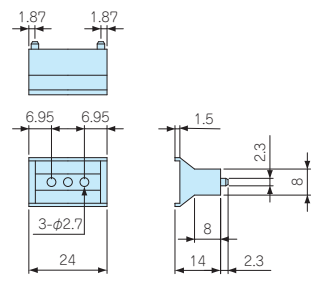

HN-30~61□

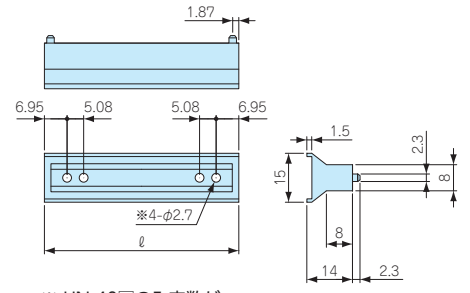

※ HN-40□のみ穴数が5個になります。

構成内容

No.	名称	個数	材質	色 / 表面処理
1	ハンドル	1	ノリル (UL94V-1)	グレー・ブラック
2	プレート	1	アルミ t1.5	シルバーアルマイト
-	取付ビス	1セット	鉄	ニッケルメッキ

取付ビス : HN15□~61□
 バインド M2.5×8 ニッケル×2
 ナット M2.5 ニッケル×2

型番・寸法・標準価格

型番		HP	ℓ	標準価格
● ブラック	● グレー			
HN-15B	HN-15G	3	13.9	▲300
HN-20B	HN-20G	4	19	▲300
HN-25B	HN-25G	5	24	▲340
HN-30B	HN-30G	6	29.1	▲400
HN-40B	HN-40G	8	39.3	▲520
HN-61B	HN-61G	12	59.6	▲570

▲は値上げした製品です。

PCB SERIES

ダイキャストPCBホルダー

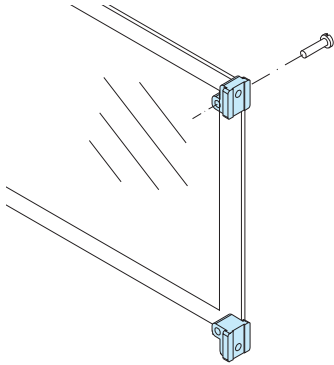

- フロントパネルにPCボードを取付ける際にご利用下さい。
- ビスセットが各10本付属しています。
 パネル取付ビス：丸皿 M2.5×8
 ボード取付ビス：バインド M2.5×8

型番・標準価格

型番	入数	標準価格 / 袋
PCB-D1	10セット / 袋	▲1,690

▲は値上げした製品です。

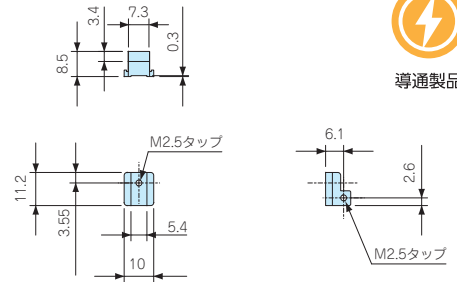

導通製品

PM SERIES

パネル取付ビス



型番・寸法・標準価格

名称	型番	M	L	材質	色 / 表面処理	入数	標準価格 / 袋
M2.5取付ビス	PM-2S	2.5	-	鉄	ニッケルメッキ	50 / 袋	630
	PM-2B	2.5	-	鉄	三価黒クロメート	50 / 袋	710

PLS・MTS SERIES

パネル取付スリーブ

PLS-1□ (樹脂スリーブ)

MTS-1 (メタルスリーブ)

MTS-2 (メタルスリーブ)

取付穴加工図

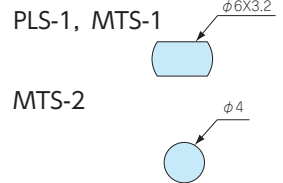

型番・寸法・標準価格

型番	M	材質	色 / 表面処理	入数	標準価格 / 袋
PLS-1G	2.5	POM	ホワイトグレー	50 / 袋	1,000
PLS-1B	2.5	POM	ブラック	50 / 袋	1,000
⚡ MTS-1	2.5	鉄	亜鉛メッキ	8 / 袋	1,030
⚡ MTS-2	2.6	ステンレス	パシパート処理	10 / 袋	910

⚡マークは導通製品です。

圧入メタルスリーブMTS-1・MTS-2パネル取付について

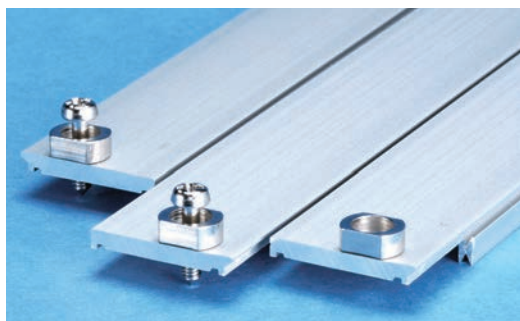

- 圧入メタルスリーブ取り付けにはプレス機での圧入が必要となります。お客様がすぐにご利用頂けるようメタルスリーブを当社にて圧入加工をしてお届けいたします。

サブラックフロントパネル カスタム追加加工

お客様仕様のフロントパネルを1枚から短納期にて製作致します。



図面送付

内容確認

お見積

受注

★受注日は、実働日に含まれません。

- 詳細の加工内容・加工方法・CADデータのご利用についてはP14-1~51をご覧ください。
- 納期は基準日です。内容、数量、標準品の在庫状況によって変わることがあります。
- カスタム製品のご質問やご相談・見積依頼は営業部までお問合わせ下さい。

穴加工のみ

通常納期 実働5日発送



営業部 TEL: 048-222-7640
FAX: 048-222-7652
E-MAIL: custom@takachi-el.co.jp

インクジェット印刷

通常納期 実働7日発送



指定色塗装

通常納期 実働11日発送



インクジェット印刷+塗装

通常納期 実働13日発送



アルミ板加工上の注意

- アルミパネル（ヘアライン材、カラーアルミ材）は表面に透明保護シートが貼ってあり、加工後シルク印刷など高温をかける際は剥がしてご利用下さい。
- 板目に対して出来るだけ直角に曲げて下さい。板目に対して平行に曲げると表面の塗装にクラックが生じます。

アルミ製品のレーザー加工上の注意

- アルミニウムは反射率が高くバリ・焦げ等の加工不良が出やすい素材です。機械の適正・条件を十分に確認した上で加工して下さい。

シルク印刷時の注意

- アルマイト処理をしているアルミ材にシルク印刷を行う時は、焼付け温度を90℃~110℃、焼付け時間を25分以下に設定して下さい。ヘアライン処理にアルマイトをしている製品は焼付け温度を70℃~から調整し、焼付け時間を長めに設定して下さい。温度の高過ぎ、焼付け時間が長過ぎますとアルマイト表面にクラックが生じます。また、2液性のインクをご使用下さい。切削油・ネジロック・有機溶剤、酸性・アルカリ性洗剤を使用すると樹脂に亀裂が発生する場合があります。

追加加工をタカチにご依頼頂ければ、お客様の加工ミスのリスクは無くなります。是非ご利用下さい。