

導通製品

■ NS・NSHシリーズの構成部品ですが、部品単体としても販売しています。

- NS・NSHのフロントレールです。
- 2箇所ビス止めが出来る高耐荷重型です。



使用例

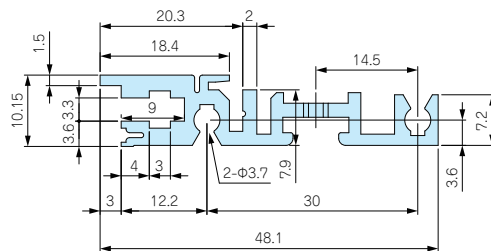

構成内容

■ 付属ビスバインドM4×4

名称	材質	表面処理
フロントレール	アルミ押出材	クリアアロジン

型番・寸法・標準価格

型番	L	HP	入数	標準価格 / 本
FFR-43N	431.8	84	1	▲1,630

▲は値上げした製品です。

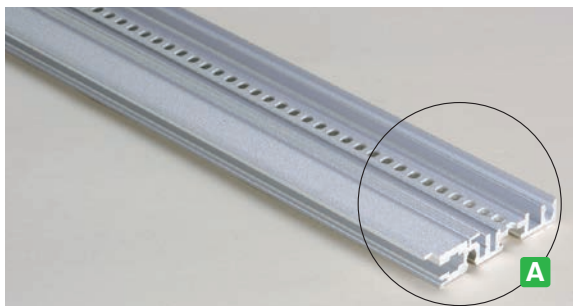

導通製品

- フレームの両端に切り欠き加工がされています。
- 4Uのサブラックを3U+1Uに分割して使う場合や6Uのサブラックを3U×2に分割して使用する場合にご利用下さい。
- 2箇所ビス止めが出来る高耐荷重型です。

A部 拡大図

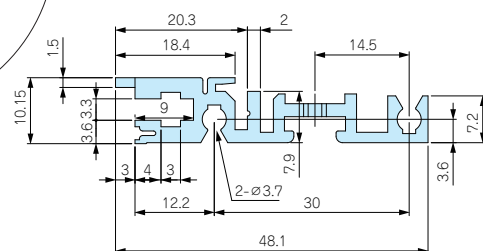
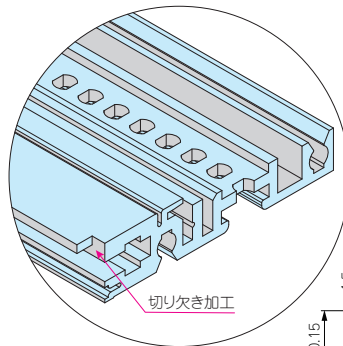

使用例

構成内容

■ 付属ビスバインドM4×4

名称	材質	表面処理
ダブルレベルフロントレール	アルミ押出材	クリアアロジン

型番・寸法・標準価格

型番	L	HP	入数	標準価格 / 本
FFR-43W	431.8	84	1	2,020

FRR SERIES

リアレールパターンB

10

ラックケース／サブラック

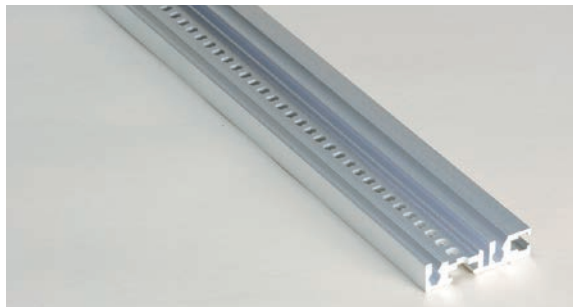

導通製品

■ NS・NSHシリーズの構成部品ですが、部品単体としても販売しています。

■ 絶縁プレートを使用してバックプレーンを取付ける時やZレールを使用してコネクタを取付ける時にご利用下さい。(絶縁プレートはカタログP10-46を参照下さい)

■ 2箇所でのビス止めが出来る高耐荷重型です。

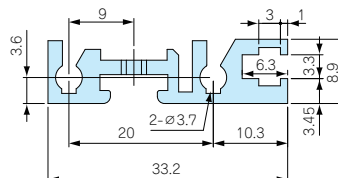

構成内容

■ 付属ビスバインドM4×4

名称	材質	表面処理
リアレールパターンB	アルミ押出材	クリアアロジウム

型番・寸法・標準価格

型番	L	HP	入数	標準価格 / 本
FRR-43B	431.8	84	1	▲1,610

▲は値上げした製品です。

型番目次/
Photo
INDEXプラスチック
ケースキャリング
ケース防水・防塵
樹脂ボックス防水・防塵
アルミ/
ステンレス
ボックス端子ボックス/
防水コネクタ/
ケーブル
グラブドアルミ
フレーム/
ヒートシンク
ケースアルミサッシ
ケースメタル
ケースフリーサイズ
ケース/
フリーサイズ
パネルラックケース/
サブラック機板/
ラックパネル電池ホルダー/
電池ボックスアクセサリ
/機構部品

カスタム製品

技術資料/
各種ご案内

FSR SERIES

リアセンターレールパターンB

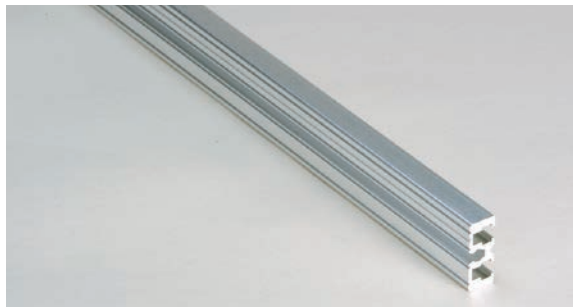

導通製品

■ 絶縁プレートを使用してバックプレーンを取付ける時やZレールを使用してコネクタを取付ける時にご利用下さい。(絶縁プレートはカタログP10-46を参照下さい)

■ FZR型Zレールを2本取付けることで、パターンCのリアセンターレールとして使用できます。(詳細はP10-46を参照)

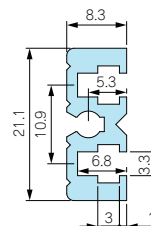

構成内容

■ 付属ビスバインドM4×2

名称	材質	表面処理
リアセンターレールパターンB	アルミ押出材	クリアアロジウム

型番・寸法・標準価格

型番	L	HP	入数	標準価格 / 本
FSR-43B	431.8	84	1	▲1,380

▲は値上げした製品です。

FRR SERIES

リアレールパターンC

ラックケース／サブラック

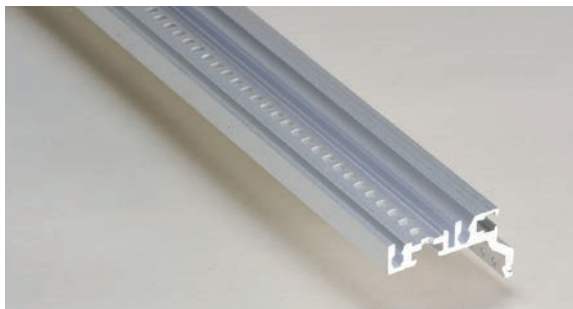

導通製品

■ NS・NSHシリーズの構成部品ですが、部品単体としても販売しています。

- IEC60603 (DIN41612) コネクタを直接リアレールに取付ける時にご利用下さい。
- 2箇所ビス止めが出来る高耐荷重型です。
- コネクタ取付部には、M2.5タップがきつてあります。
- リアセンターレールパターンCについてはFZR型Zレール (P10-46) をご参照下さい。

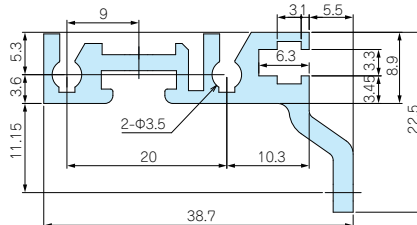

構成内容

■ 付属ビスバインドM4×4

型番目次/
Photo
INDEX

名称	材質	表面処理
リアレールパターンC	アルミ押出材	クリアアロジウム

型番・寸法・標準価格

型番	L	HP	入数	標準価格 / 本
FRR-43C	431.8	84	1	▲2,580

▲は値上げした製品です。

プラスチック
ケース

FRR SERIES

リアレールパターンE

キャリング
ケース

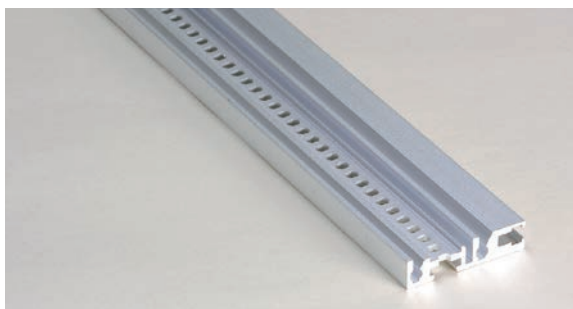

導通製品

- バックプレーンを直接リアレールに取付ける時にご利用下さい。パターンBとの違いは□内が+3mmしています。
- 2箇所ビス止めが出来る高耐荷重型です。

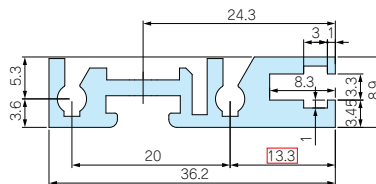

構成内容

■ 付属ビスバインドM4×4

アルミサッシ
ケース

名称	材質	表面処理
リアレールパターンE	アルミ押出材	クリアアロジウム

型番・寸法・標準価格

型番	L	HP	入数	標準価格 / 本
FRR-43E	431.8	84	1	▲1,610

▲は値上げした製品です。

メタル
ケース

FSR SERIES

リアセンターレールパターンE

フリーサイズ
ケース/
フリーサイズ
パネル



導通製品

- 直接バックプレーンをレールに取付ける時にご利用下さい。パターンBとの違いは□内が+3mmしています。

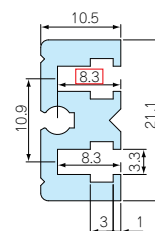

構成内容

■ 付属ビスバインドM4×2

技術資料/
各種ご案内

名称	材質	表面処理
リアセンターレールパターンE	アルミ押出材	クリアアロジウム

型番・寸法・標準価格

型番	L	HP	入数	標準価格 / 本
FSR-43E	431.8	84	1	▲1,400

▲は値上げした製品です。

ラックケース/
サブラック

棚板/
ラックパネル

電池ホルダー/
電池ボックス

アクセサリ/
機構部品

カスタム製品

BN SERIES

レール用バーナット

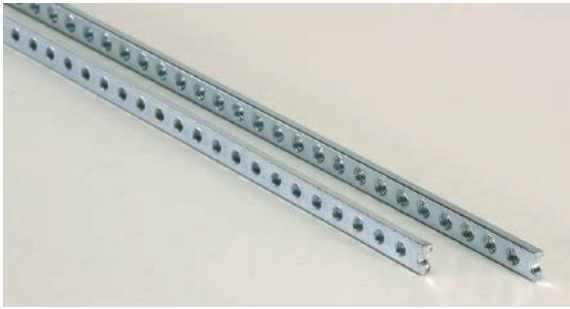

導通製品

M2.5タップ

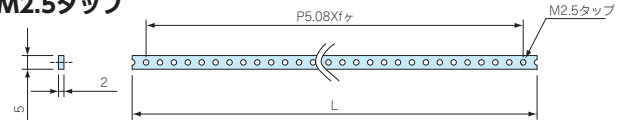

M3タップ

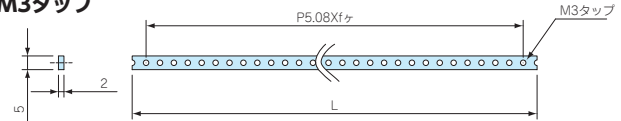

構成内容

名称	材質	色 / 表面処理
バーナット	鉄	三価クロメート

型番・寸法・標準価格 (M3タップ)

型番	L	f	HP	入数	標準価格 / 本
BN43-M3	431.5	84	84	1	680

型番・寸法・標準価格 (M2.5タップ)

型番	L	f	HP	入数	標準価格 / 本
BN43-M2.5	431.5	84	84	1	560

FZR SERIES

Zレール

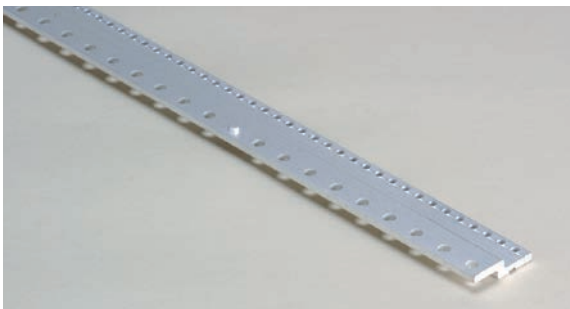

導通製品

- コンバージョンキットBのフレームにIEC60603 (DIN41612) のコネクタを取付ける時にご利用下さい。
- リアレールパターンCのセンターレールはリアセンターレールパターンBとZレール (2本) を取付けています。

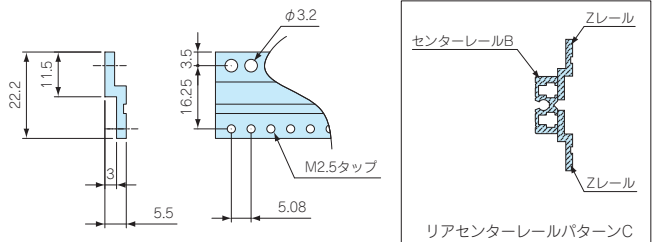

構成内容

■ 取付ビス・ナット付

名称	材質	表面処理
Zレール	アルミ押出材	クリアアロジン

型番・寸法・標準価格

型番	L	HP	入数	標準価格 / 本
FZR-43	430	84	1	▲1,730

▲は値上げした製品です。

IS SERIES

絶縁プレート

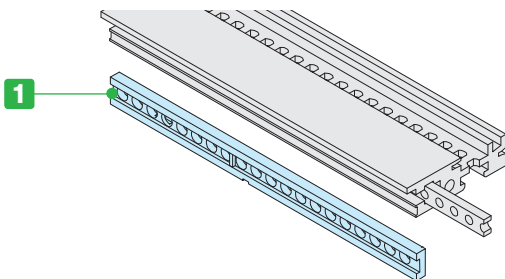

- リアレール・センターレールパターンBにバックプレーンを取付ける時や金属のコネクタを絶縁して使う時にご利用下さい。

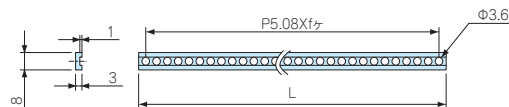

構成内容

No.	名称	材質	色 / 表面処理
1	絶縁プレート	ABS樹脂	アイボリー

型番・寸法・標準価格

型番	L	f	HP	入数	標準価格 / 本
IS-43	429	84	84	1	▲440

▲は値上げした製品です。

型番目次 / Photo INDEX

プラスチックケース

キャリングケース

防水・防塵樹脂ボックス

防水・防塵アルミ/ステンレスボックス

端子ボックス/防水コネクタ/ケーブルグラウンド

アルミフレーム/ヒートシンクケース

アルミサッシケース

メタルケース

フリーサイズケース/フリーサイズパネル

ラックケース/サブラック

機板/ラックパネル

電池ホルダー/電池ボックス

アクセサリ/機構部品

カスタム製品

技術資料/各種ご案内