

構成内容

照番	名称	数量	材質	色・表面処理
1	スポンジフォーム	4	ポリウレタン	ブラック

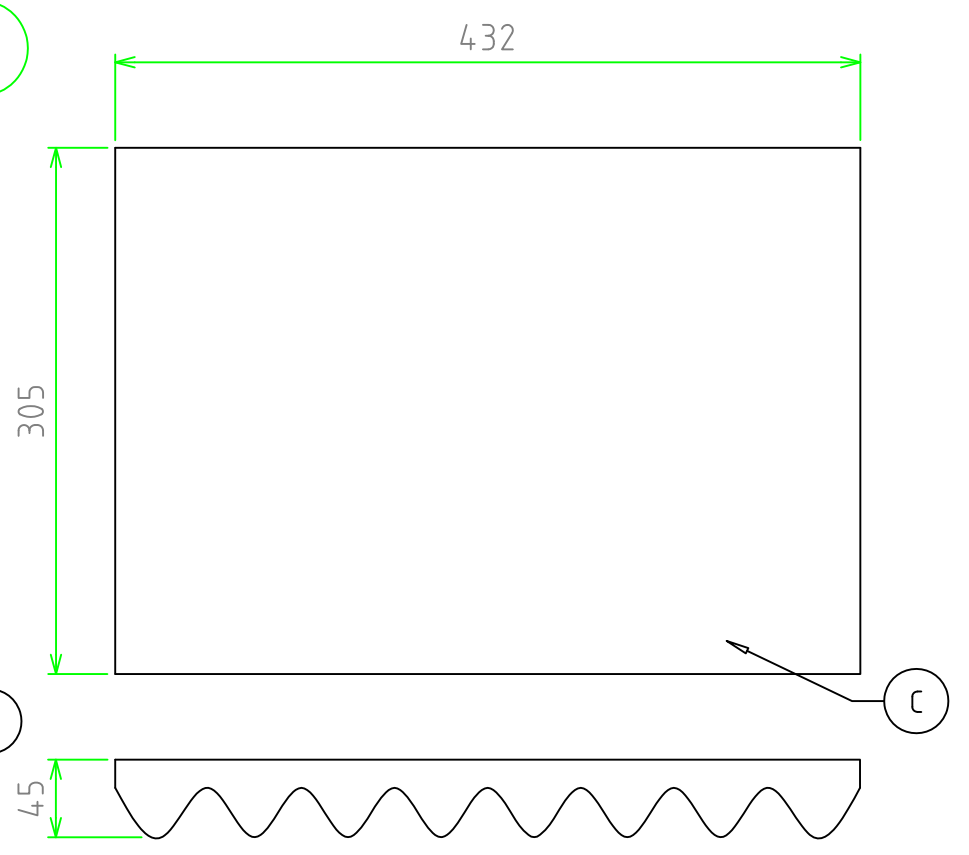
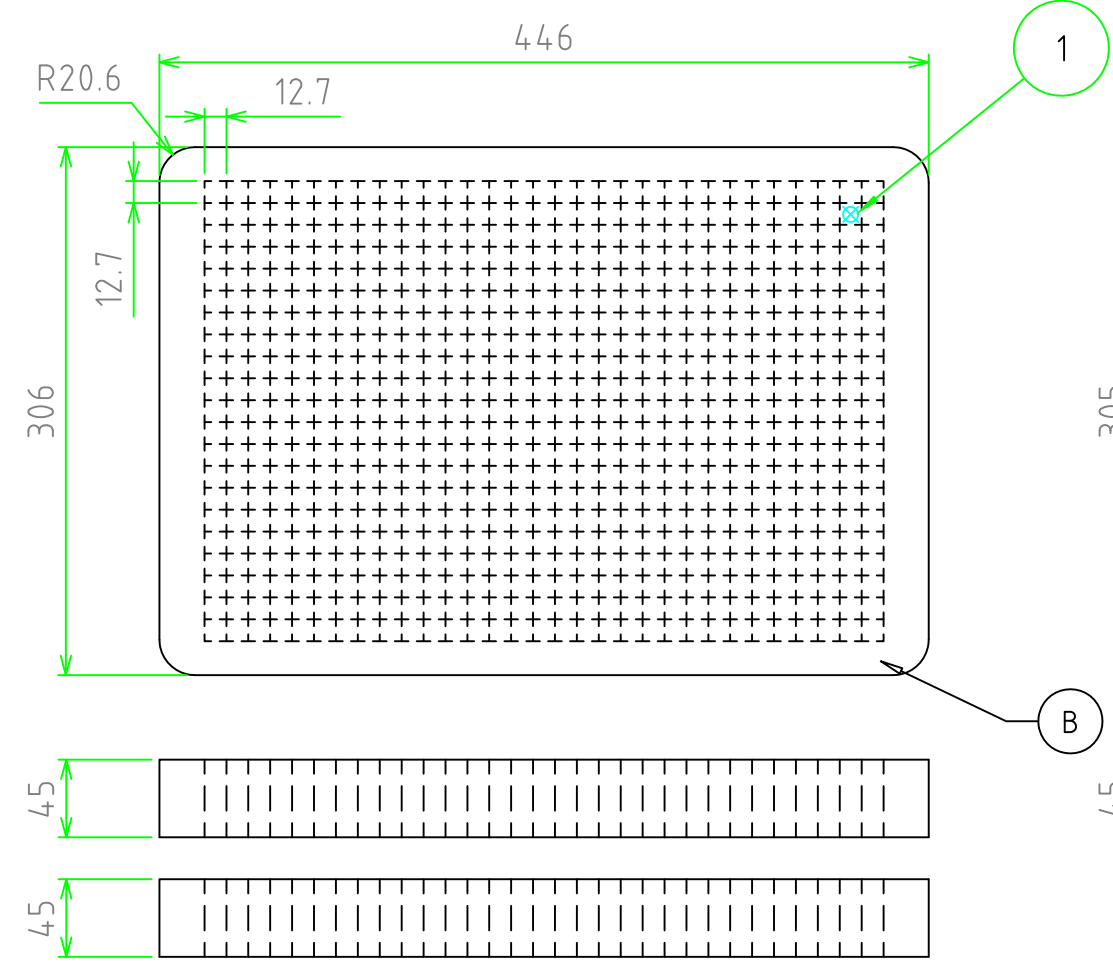
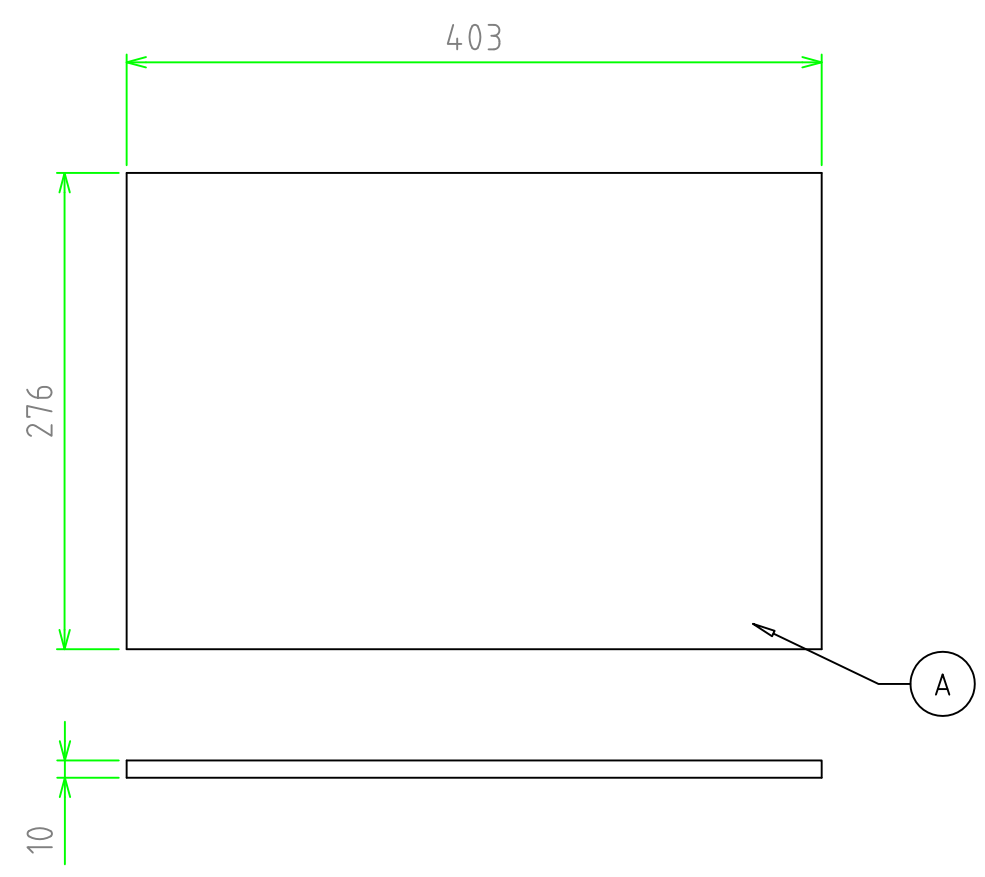
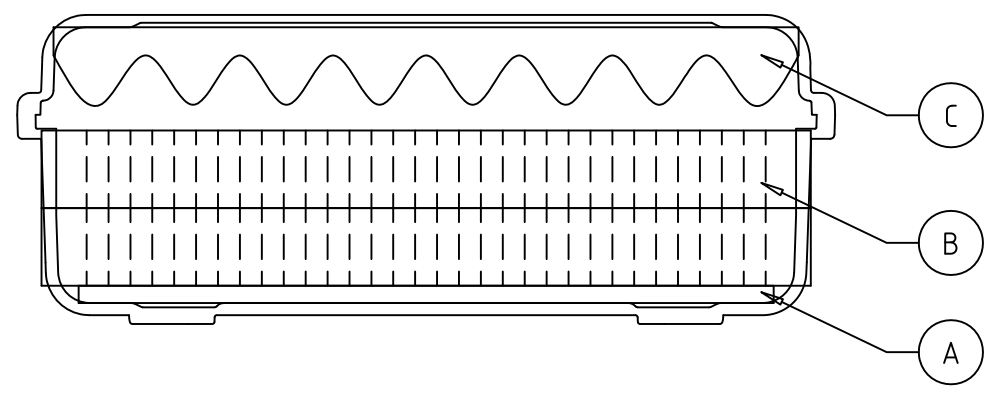

※スポンジ素材のため寸法にはバラツキがあります。

	品名	株式会社タカチ電機工業		
	尺度	1:4.5	承認	検図
	作成日	2017/11/22	岡本	製図 常山
	品名	NK925用内装スポンジフォーム		
	型番	NKSP925		
	図番			