

構成内容

[文書番号：TY-34]2008.02.08

照番	名称	数量	材質	色・表面処理
1	ホールプラグ	1	ナイロン66(UL94V-2)	ブラック

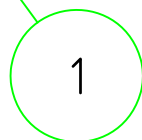
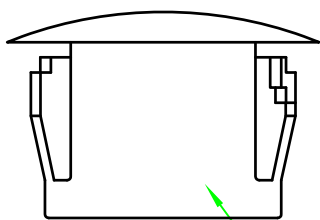
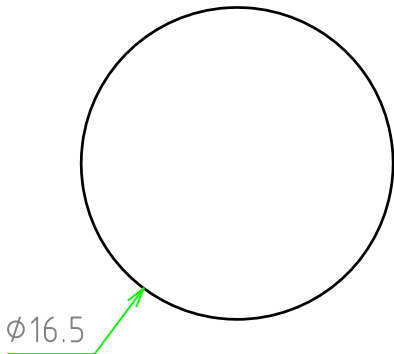
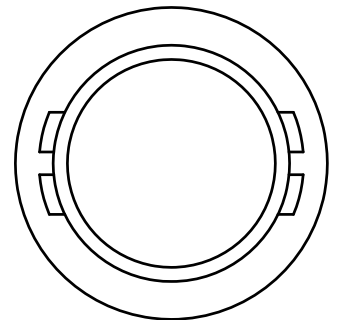
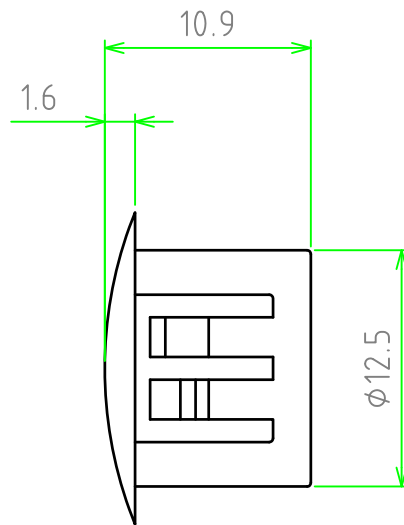
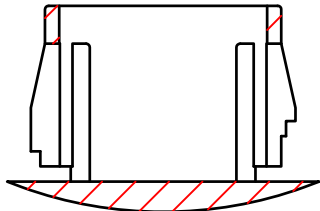

取付穴径 : $\phi 12.5$
 取付板厚 : 1.0 / 1.5 / 2.0 / 3.0 (mm)

販売単位個数 : 10個(1袋)

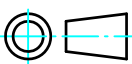
 尺度 2.5:1	品名 HPL型ホールプラグ	株式会社タカチ電機工業		
	型番 HPL-13	承認 高地(一)	検図 大江	製図 野村
作成日 2014/06/24	図番			