

# 外視

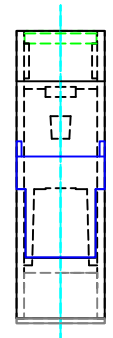
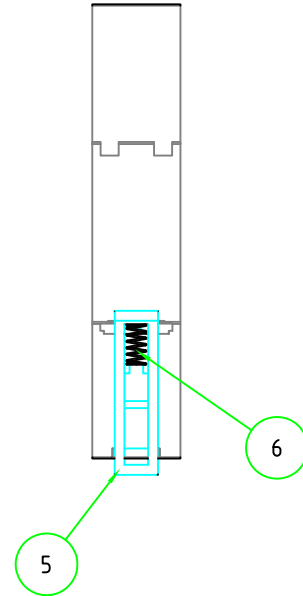
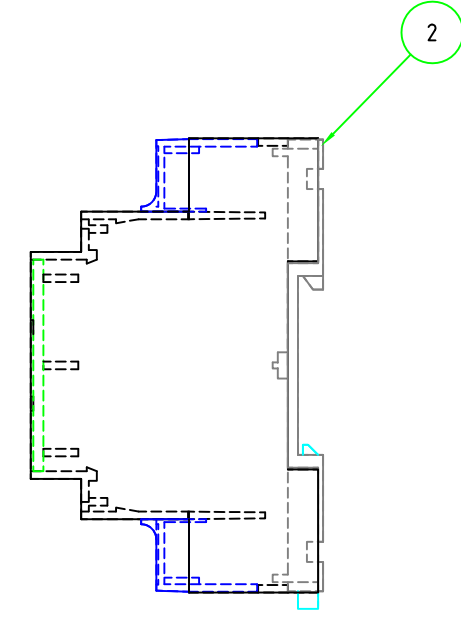
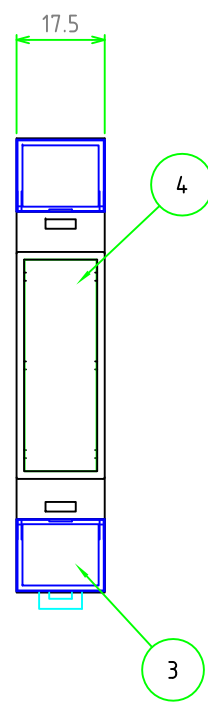
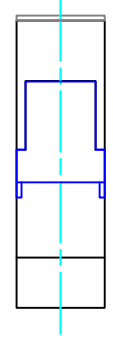
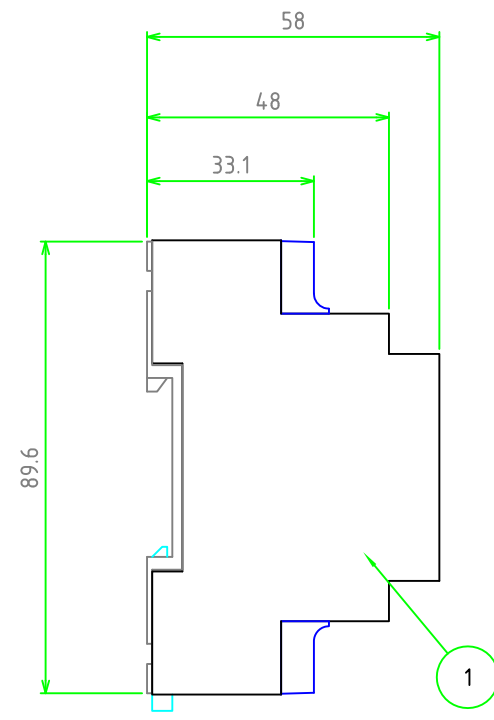

構成内容				
照番	名称	数量	材質	色・表面処理
1	ボディ	1	PPO樹脂 UL94V-0	グレー
2	ベース	1	PPO樹脂 UL94V-0	グレー
3	ターミナルカバー	2	PC/ABS樹脂 UL94V-0	グレー
4	前面パネル	1	Gタイプ：PPO樹脂 UL94V-0 t=2.0 Cタイプ：ポリカーボネート t=2.0	グレー 透明
5	ホック	1	PPO樹脂	グレー
6	スプリング	1	鉄	亜鉛メッキ

■ テクニカルデータ ■  
使用温度範囲：-20℃ ~ +75℃

色仕様 (型番末尾口)					
番号	ボディ	ベース	ターミナルカバー	前面パネル	ホック
G	グレー	グレー	グレー	グレー	グレー
C	グレー	グレー	グレー	透明	グレー

<b>TAKACHI</b> 株式会社タカチ電機工業 TAKACHI ELECTRONICS ENCLOSURE CO., LTD.			品名/Title DINモジュールボックス		
承認/Approved	検図/Checked	製図/Created	型番/Product number H53-1MG-□		
中根	王	常山	作成日/Date 2019/03/04		尺度/Scale 1:1.5
					1 / 3

# 内視

A-A

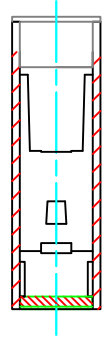

ベース (内視)

C-C

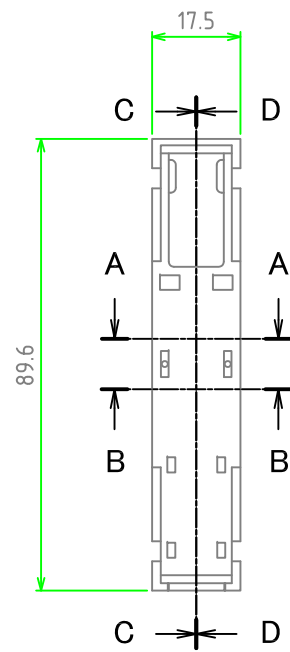
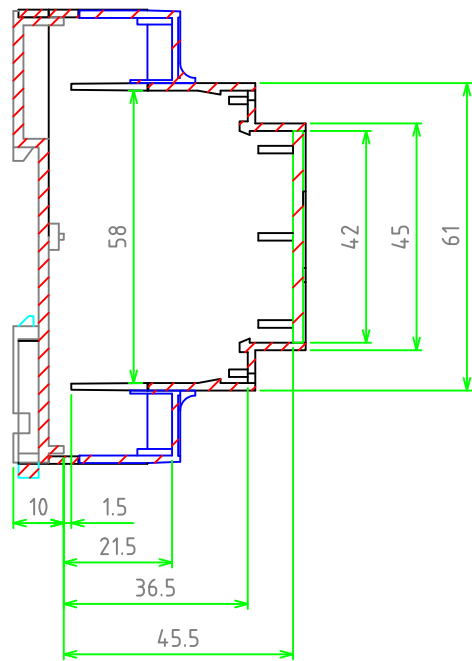

B-B

有効寸法 12.5

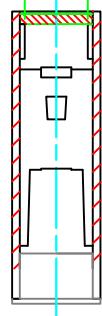

D-D

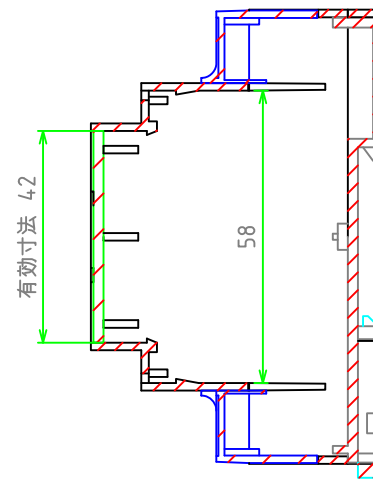

ボディ (内視)

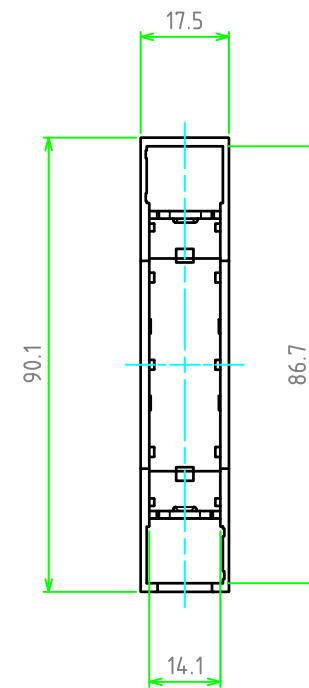

<b>株式会社タカチ電機工業</b> TAKACHI ELECTRONICS ENCLOSURE CO., LTD.			品名/Title <b>DINモジュールボックス</b>	尺度/Scale 1:1.5
承認/Approved	検図/Checked	製図/Created	型番/Product number <b>H53-1MG-□</b>	
中根	王	常山	作成日/Date 2019/03/04	2 / 3

# 前面パネル

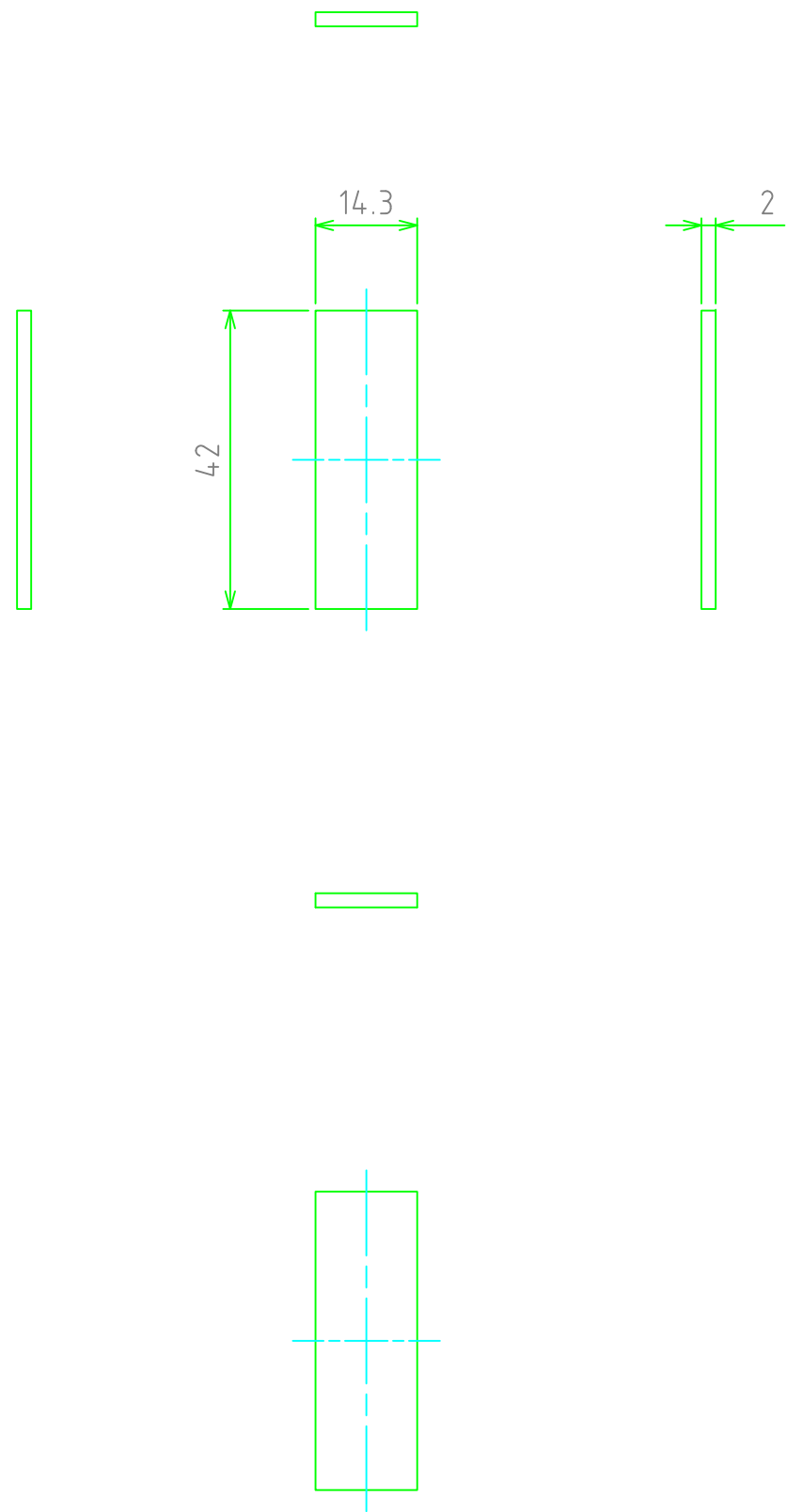

# ターミナルカバー

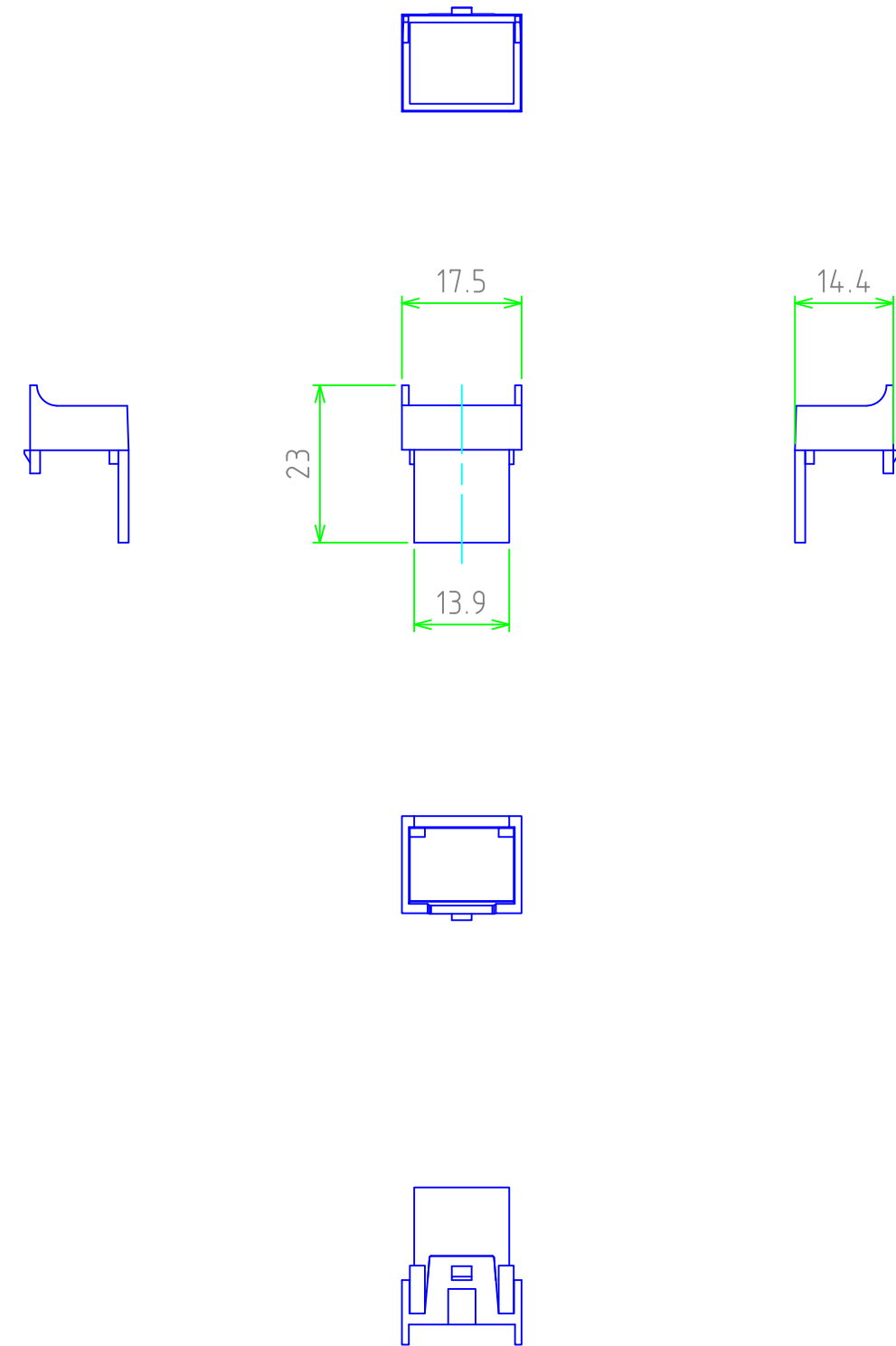

株式会社タカチ電機工業 TAKACHI ELECTRONICS ENCLOSURE CO., LTD.			品名/Title DINモジュールボックス	尺度/Scale 1:1
承認/Approved	検図/Checked	製図/Created	型番/Product number H53-1MG-□	
中根	王	常山	作成日/Date 2019/03/04	3 / 3