

| 構成内容 / Components |   |          |  |   |
|-------------------|---|----------|--|---|
| No.               | 名称 / Part name                              | 数量 / Pcs | 材質 / Material  | 色・表面処理 / Color・Finish   |
| 1                 | フレーム<br>Frame                               | 4        | アルミ押出材 A6063S-T5<br>Extruded aluminium A6063S-T5               | シルバー, ブラック・アルマイト & クリア塗装<br>Silver, black・Anodized & clear coated |
| 2                 | コーナーブロック<br>Corner block                    | 4        | ABS樹脂 UL94HB<br>ABS UL94HB                                     | ライトグレー, ブラック<br>Light gray, Black                                 |
| 3                 | コーナーキャップ / Blind plug                       | 8        | エラストマ / TPE  | ライトグレー, ブラック / Light gray, Black                                  |
| 4                 | ハメ込みパネル / Slide panel                       | 1        | アルミ板 / Aluminium A1100P t=1.5<br>アルミ板 / Aluminium A1100P t=1.5 | シルバーアルマイト / Silver・Anodized<br>ブラック・塗装 / Black・Painted            |
| 5                 | 開閉パネル / Open-closing panel                  | 1        | アルミ板 / Aluminium A1100P t=2.0<br>アルミ板 / Aluminium A1100P t=2.0 | シルバーアルマイト / Silver・Anodized<br>ブラックアルマイト / Black・Anodized         |
| 6                 | 平面ハンドル / Flat handle                        | 1set     | 亜鉛ダイキャスト / Diecast zinc  | シルバー・塗装 / Silver・Painted<br>ブラック・塗装 / Black・Painted               |
| 7                 | ヒンジ / Hinge                                 | 1set     | 亜鉛ダイキャスト / Diecast zinc  | シルバー・塗装 / Silver・Painted<br>ブラック・塗装 / Black・Painted               |
| 8                 | パネル当り止め / Panel protection pad              | 6        | ポレオレフィンフォーム / Polyolefin foam                                  | ブラック / Black  |
| 9                 | 取付ビス(M4 x 15 ナベ)<br>Screw(M4 - 15 Pan head) | 16       | 鉄<br>Steel   | 三価クロメート<br>Trivalent chromate                                     |

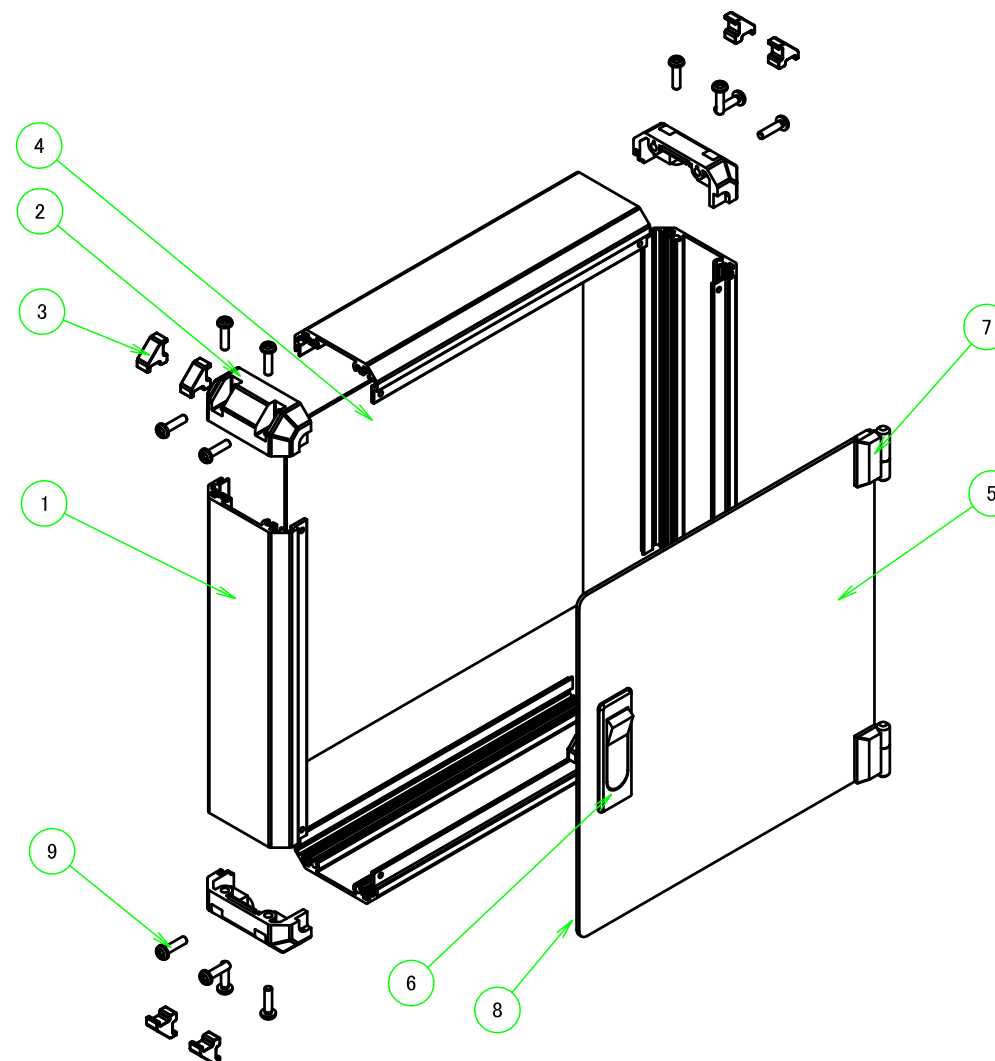

| 色仕様(型番末尾□) / Color Type(End of product number□) |               |               |                     |  |
|---|---------------|---------------|---------------------|--|
| 記号 / Code                                       | パネル / Panel   | フレーム / Freme  | コーナー / Corner       |  |
| G S   | シルバー / Silver | シルバー / Silver | ライトグレー / Light gray |  |
| B S   | シルバー / Silver | シルバー / Silver | ブラック / Black        |  |
| B X   | シルバー / Silver | ブラック / Black  | ブラック / Black        |  |
| B B   | ブラック / Black  | ブラック / Black  | ブラック / Black        |  |

| 記号 / Code | 平面ハンドル仕様 / Flat Handle Type |
|-----------|-----------------------------|
| N         | 鍵無 / Normal type            |
| K         | 鍵付 / Key lock type          |

|   |            |            |  |                   |
|---|------------|------------|--|-------------------|
| <b>株式会社タカチ電機工業</b><br>TAKACHI ELECTRONICS ENCLOSURE CO., LTD. |            |            | 品名/Title<br><b>開閉式コントロールボックス</b><br>OPEN-CLOSING CONTROL BOX | 尺度/Scale<br>1 / 5 |
| 承認/Approved   | 検図/Checked | 製図/Created | 型番/Product number<br><b>FCW6-30-40N□ / FCW6-30-40K□</b>      |                   |
| 中根  | 王          | 中根         | 作成日/Date<br>2020/12/26                                       |                   |

フレーム1側 / Frame1 side

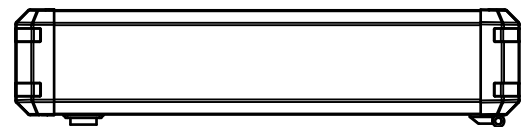

フレーム3側 / Frame3 side

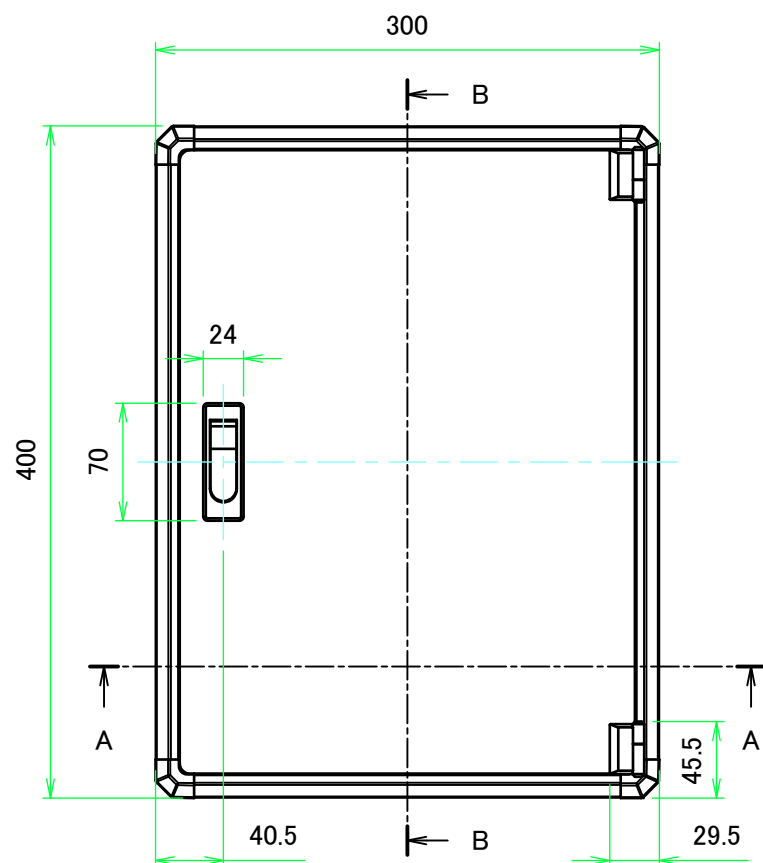
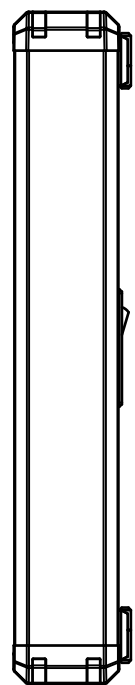

フレーム4側 / Frame4 side

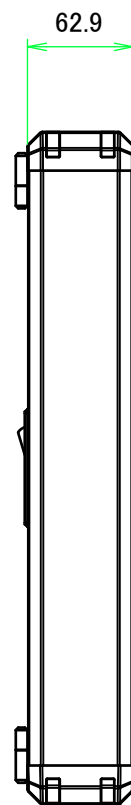

B-B (1:4.5)

有効寸法 / MAX dim. 56.5

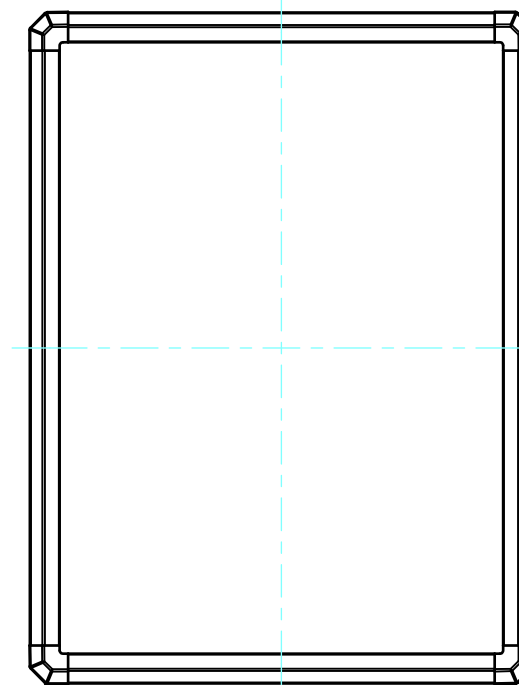
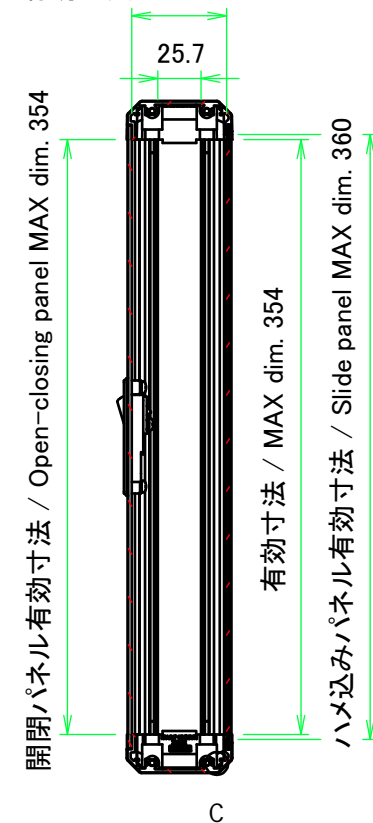

フレーム2側 / Frame2 side

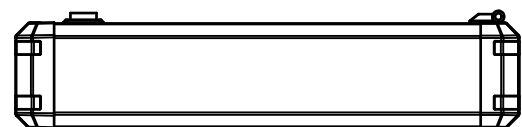

A-A (1:4.5)

開閉パネル有効寸法 / Open-closing panel MAX dim. 254

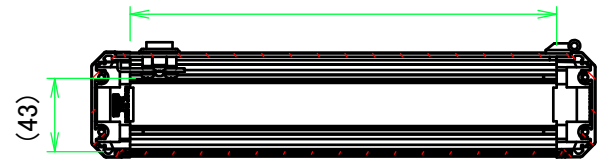

有効寸法 / MAX dim. 254

ハメ込みパネル有効寸法 / Slide panel MAX dim. 260

C: フレーム拡大図 / Frame cross-section

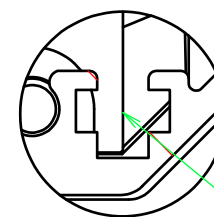

ナットレール / Nut rail

スライドナット用溝

別売オプション品 スライドナット FZ-3 を入れる事が出来ます。

Groove for slide nut

Slide nut FZ-3 (sold separately as optional parts) can be inserted.

|  |            |   |                   |
|--|------------|---|-------------------|
| 株式会社タカチ電機工業<br>TAKACHI ELECTRONICS ENCLOSURE CO., LTD. |            | 品名/Title<br>開閉式コントロールボックス<br>OPEN-CLOSING CONTROL BOX | 尺度/Scale<br>1:4.5 |
| 承認/Approved  | 検図/Checked | 型番/Product number<br>FCW6-30-40N□ / FCW6-30-40K□      |                   |
|  | 王          | 中根  | 2 / 5             |
|  |            | 作成日/Date  | 2017/07/10        |

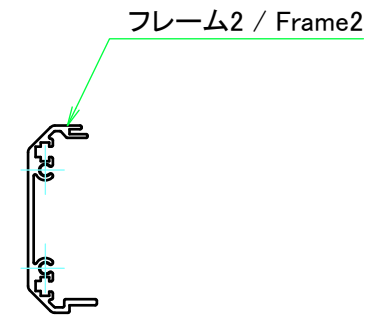
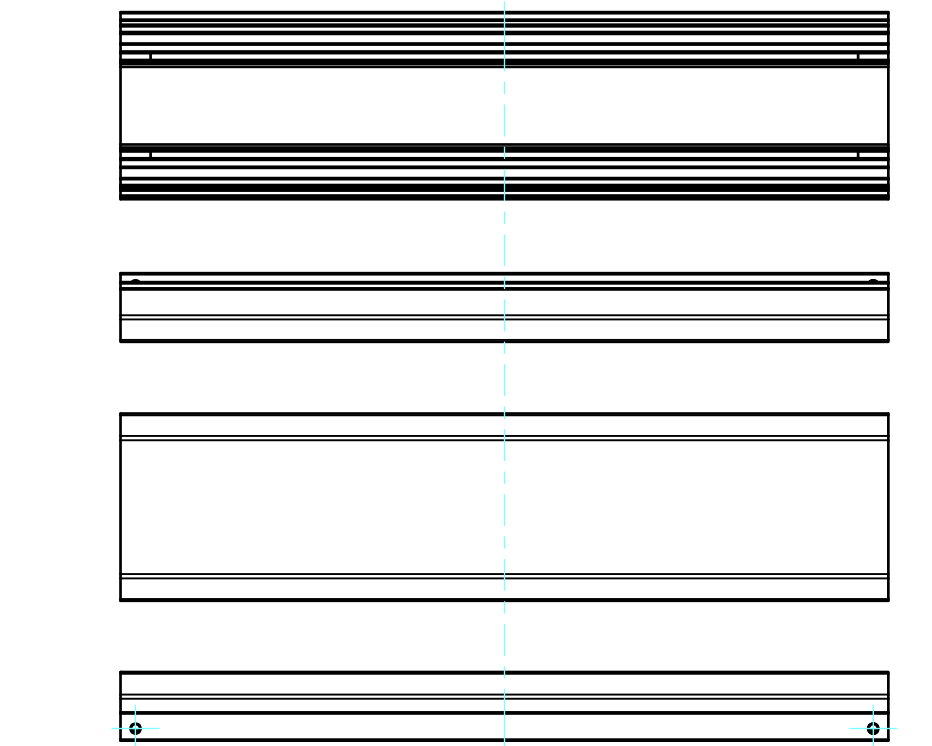
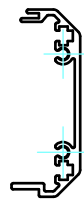
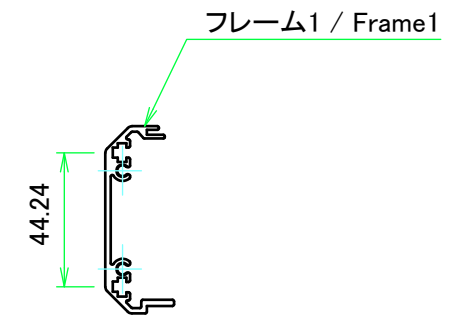
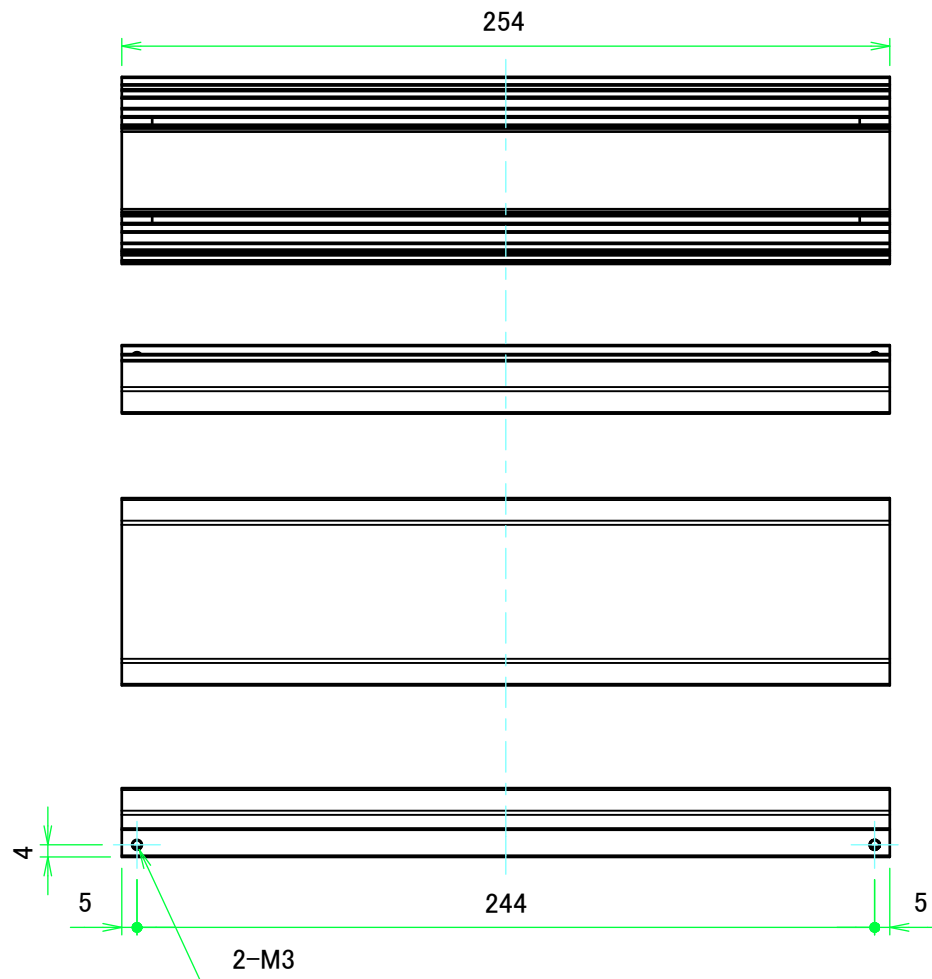
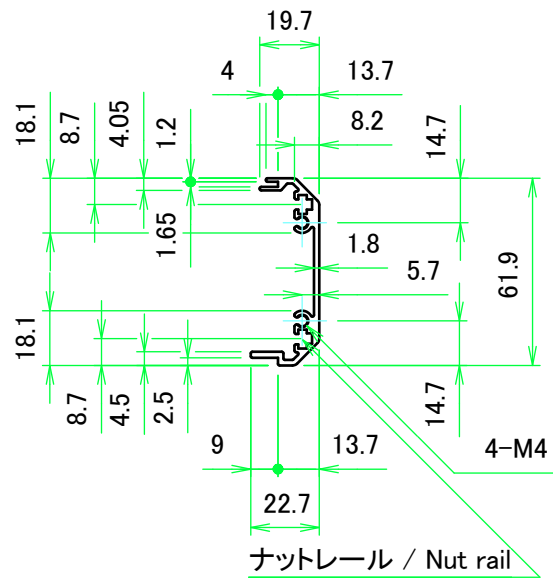

|  |            |                                   |                        |
|--|------------|-----------------------------------|------------------------|
| 株式会社タカチ電機工業<br>TAKACHI ELECTRONICS ENCLOSURE CO., LTD. |            | 品名/Title<br>フレーム1, 2<br>Frame1, 2 | 尺度/Scale<br>1:2.5      |
| 承認/Approved  | 検図/Checked | 製図/Created                        |                        |
|  | 王          | 中根                                | 作成日/Date<br>2017/07/10 |
|  |            |                                   | 3 / 5                  |

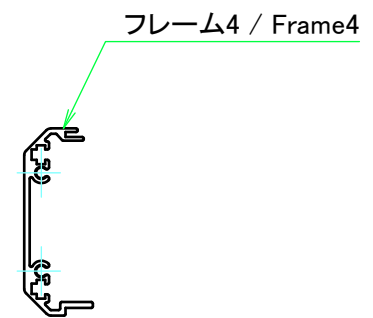
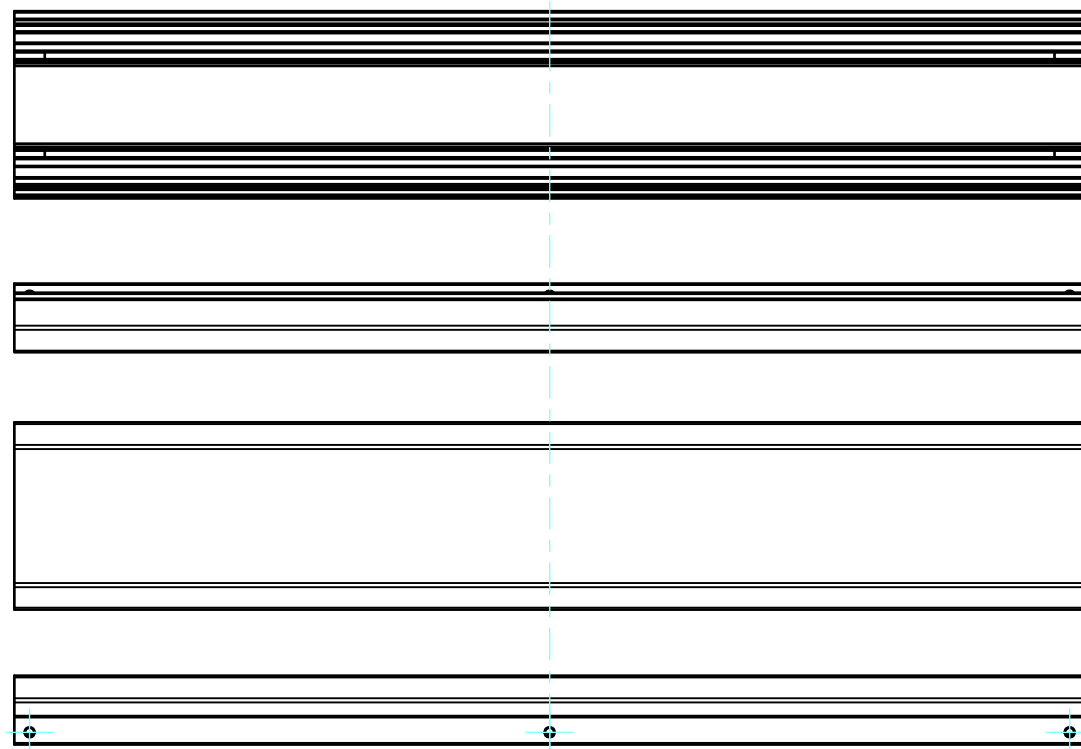
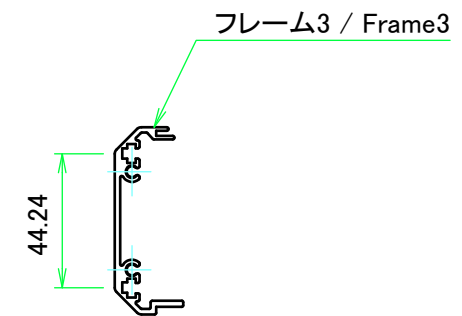
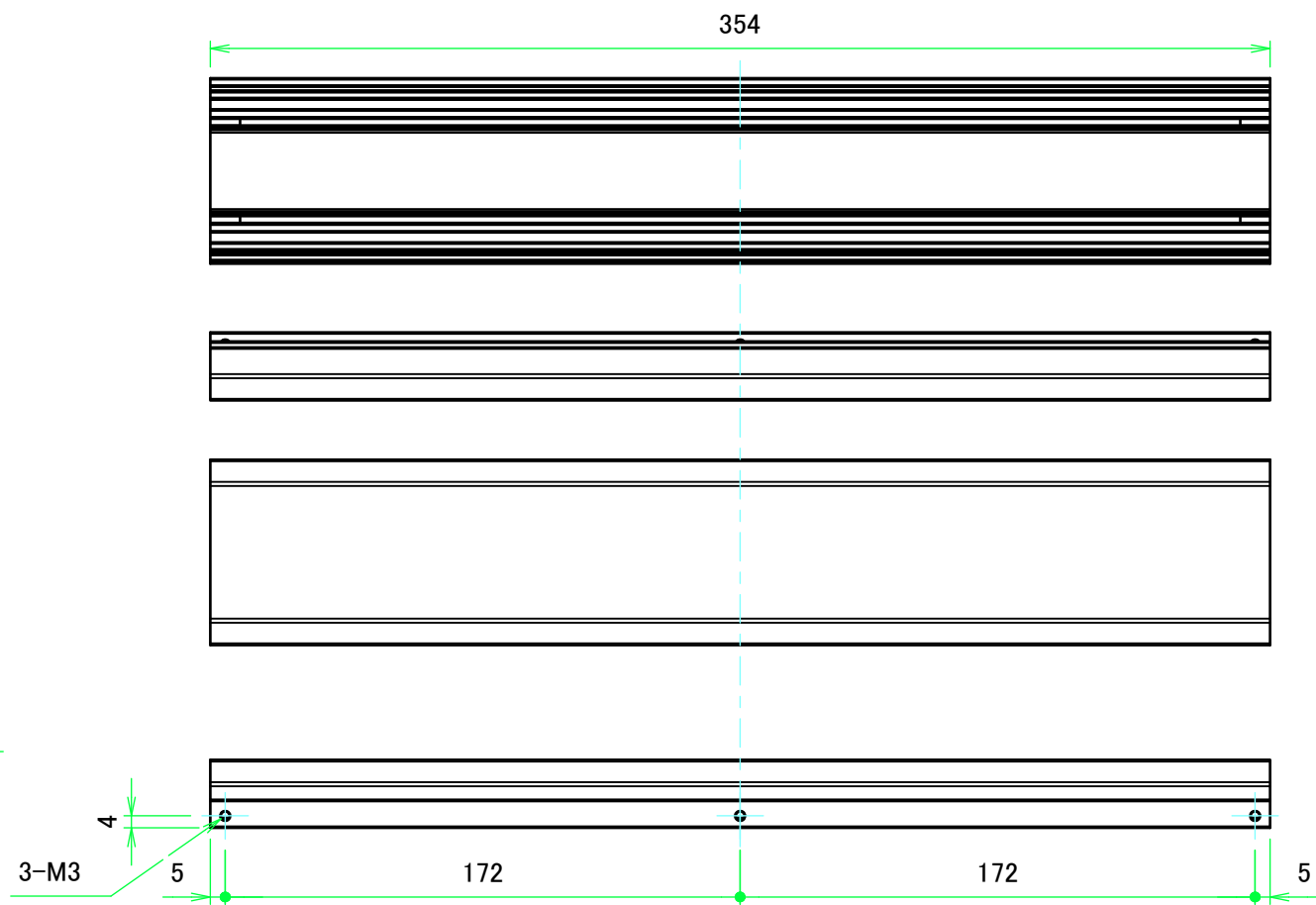
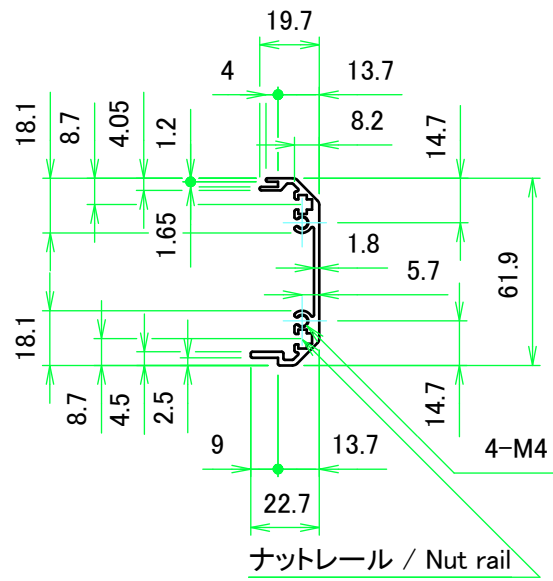

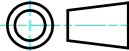
|  |            |                                   |  |
|--|------------|-----------------------------------|--|
|  株式会社タカチ電機工業<br>TAKACHI ELECTRONICS ENCLOSURE CO., LTD. |            | 品名/Title<br>フレーム3, 4<br>Frame3, 4 | <br>尺度/Scale<br>1:2.5 |
| 承認/Approved  | 検図/Checked | 製図/Created                        |  |
|  | 王          | 中根                                | 作成日/Date<br>2017/07/10   |
|  |            |                                   | 4 / 5  |

開閉パネル / Open-closing panel

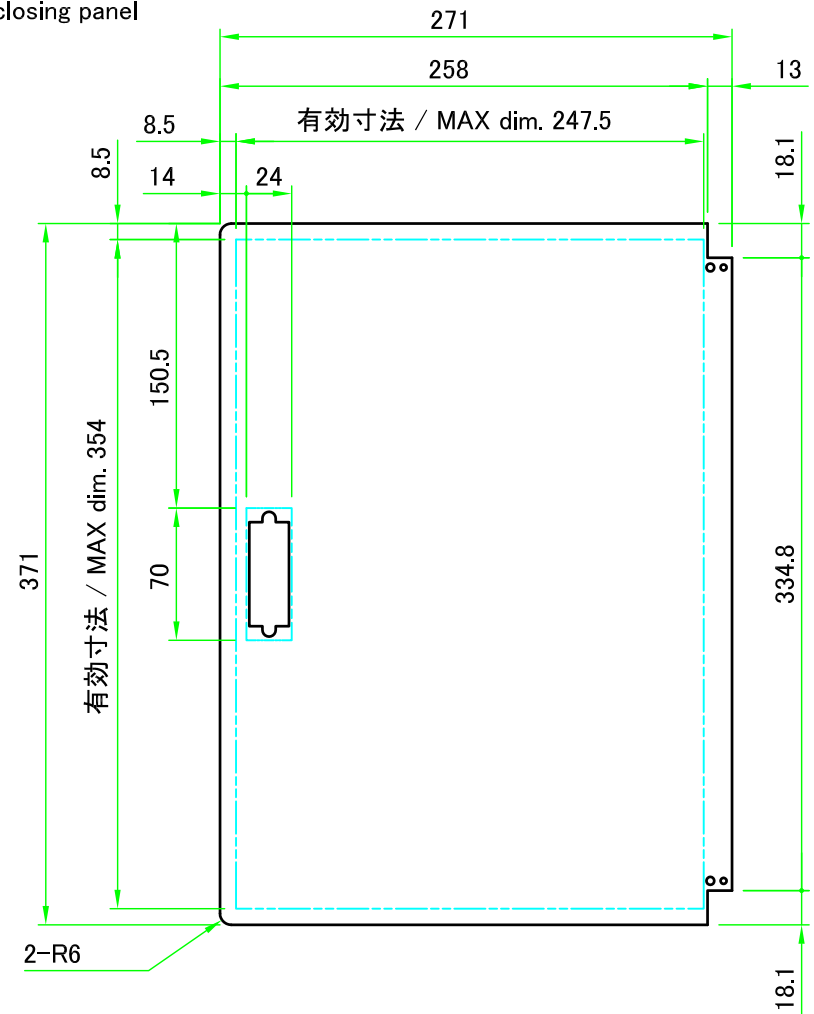

保護シート側  
Surface protective film side

パネル表面 / Panel Frontside

2

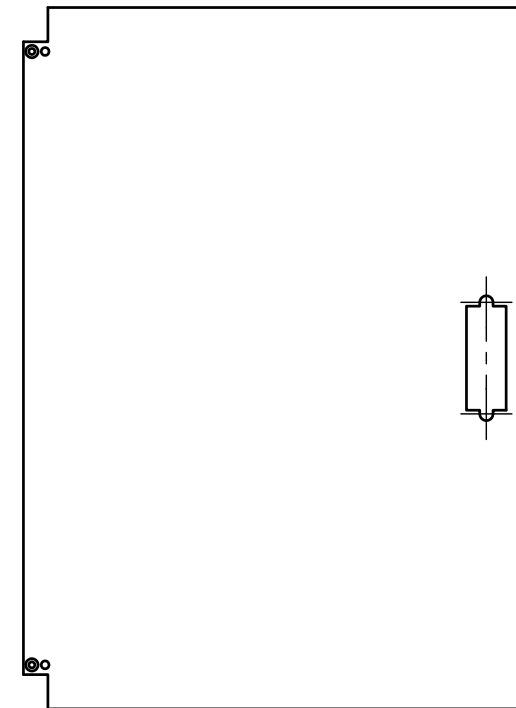

パネル裏面 / Panel Backside

ハメ込みパネル / Slide panel

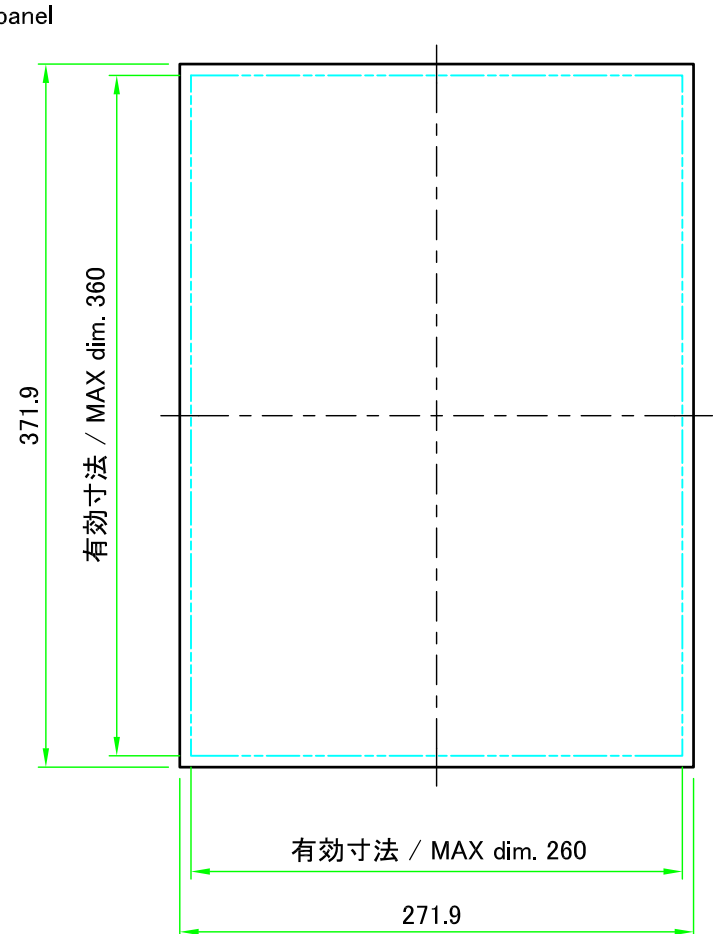

保護シート側  
Surface protective film side

パネル表面 / Panel Frontside

1.5

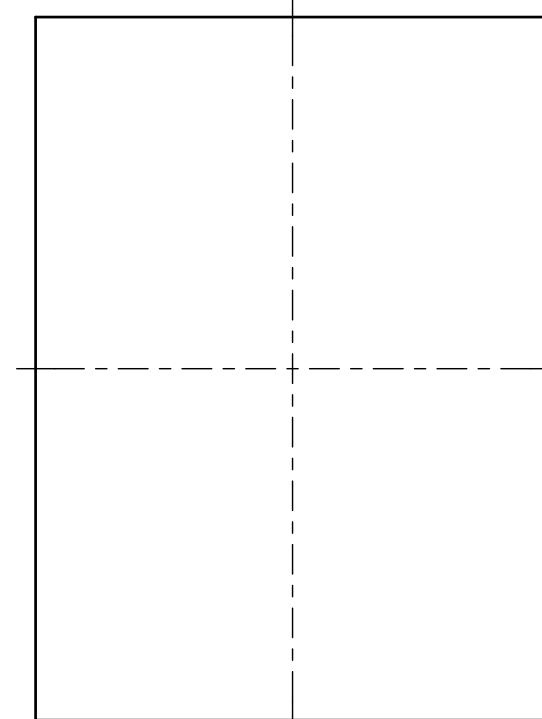

パネル裏面 / Panel Backside

|   |              |              |   |                   |
|---|--------------|--------------|---|-------------------|
| <b>株式会社タカチ電機工業</b><br>TAKACHI ELECTRONICS ENCLOSURE CO., LTD. |              |              | 品名 / Title<br>パネル<br>Panel                | 尺度 / Scale<br>1:4 |
| 承認 / Approved   | 検図 / Checked | 製図 / Created | 型番 / Product number<br><b>W300 - D400</b> |                   |
| 中根  | 王            | 中根           | 作成日 / Date<br>2020/06/19                  | 5 / 5             |