

外視 / External View

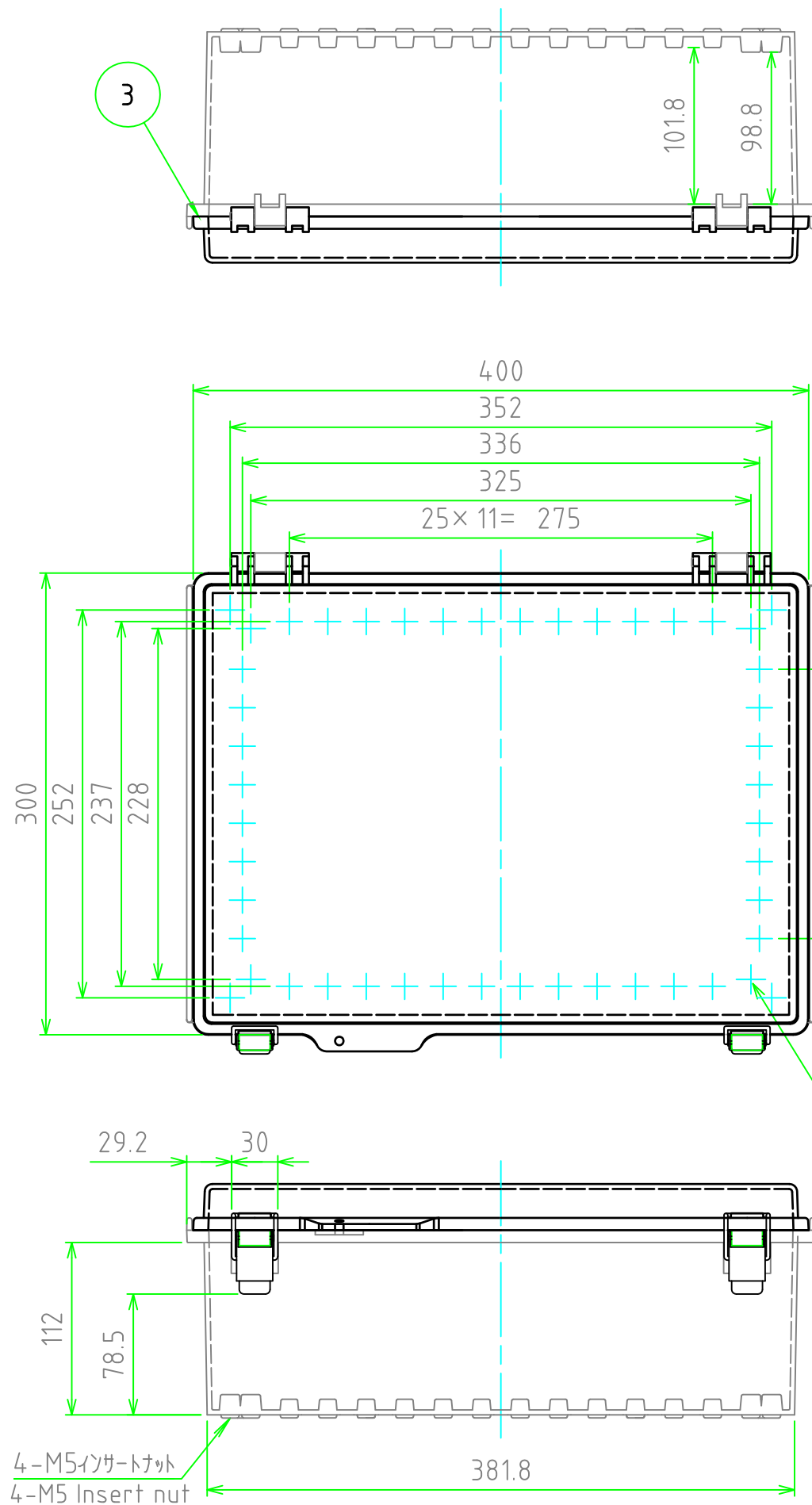

構成内容 / Components				(文書番号: TY-34)2008.02.08
No.	名称 / Part name	数量 / Pcs	材質 / Material	色・表面処理 / Color・Finish
1	トップカバー / Top cover	1	ポリカーボネート / Polycarbonate	ライトグレー / Light gray
2	ボディ / Base	1	ポリカーボネートガラスファイバー Glass fiber filled polycarbonate	ライトグレー Light gray
3	ガスケット / Gasket	1	ポリウレタン / Polyurethane	ブラック / Black
4	ラッチ / Latch	2	ステンレス / Stainless steel	無処理 / Unfinished
5	取付ベース用ビス (M5 x 10) Screw (M5 - 10)	4	鉄 Steel	三価クロム Trivalent chromate

テクニカルデータ / Technical Data	
保護等級 / Protection class	IP65
使用温度範囲 / Operating temperature	-20℃ ~ +75℃
燃焼性クラス / Flammability class	UL94V-0

4-M5インサートナット  
4-M5 Insert nut

4-M5インサートナット  
4-M5 Insert nut

<b>株式会社タカチ電機工業</b> <small>TAKACHI ELECTRONICS ENCLOSURE Co., LTD.</small>			品名 / Title <b>防水・防塵開閉式ポリカーボネートプラスチック</b> <b>IP65 LATCH-HINGED POLYCARBONATE PLASTIC BOX</b>	尺度 / Scale 1:4
承認 / Approved	検図 / Checked	製図 / Created	型番 / Product number <b>BCPC304015S</b>	
中根	中根	谷	作成日 / Date 2021/03/01	1 / 2

内視 / Internal View

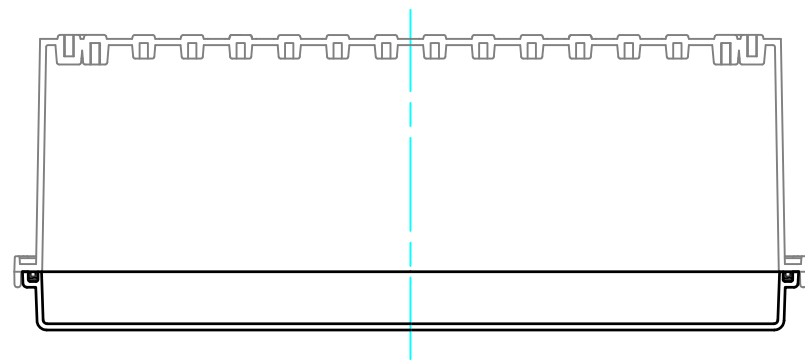

ボディ (内視)  
Base (Internal View)

カバー (内視)  
Cover (Internal View)

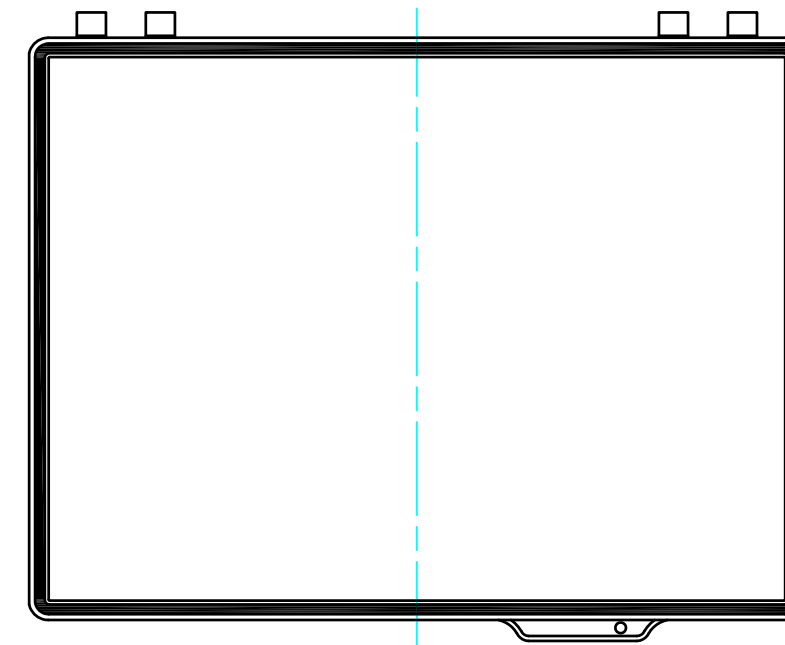
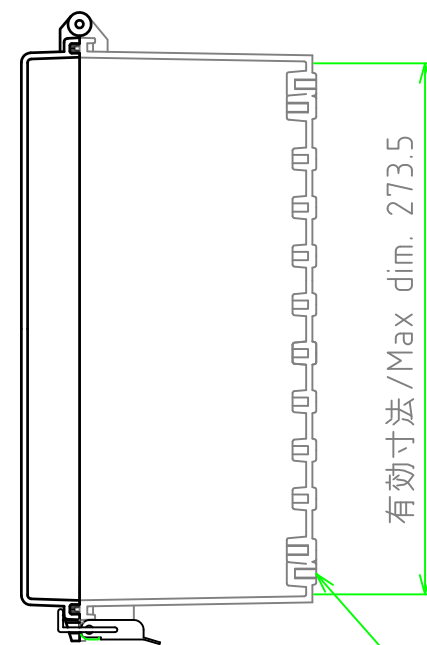
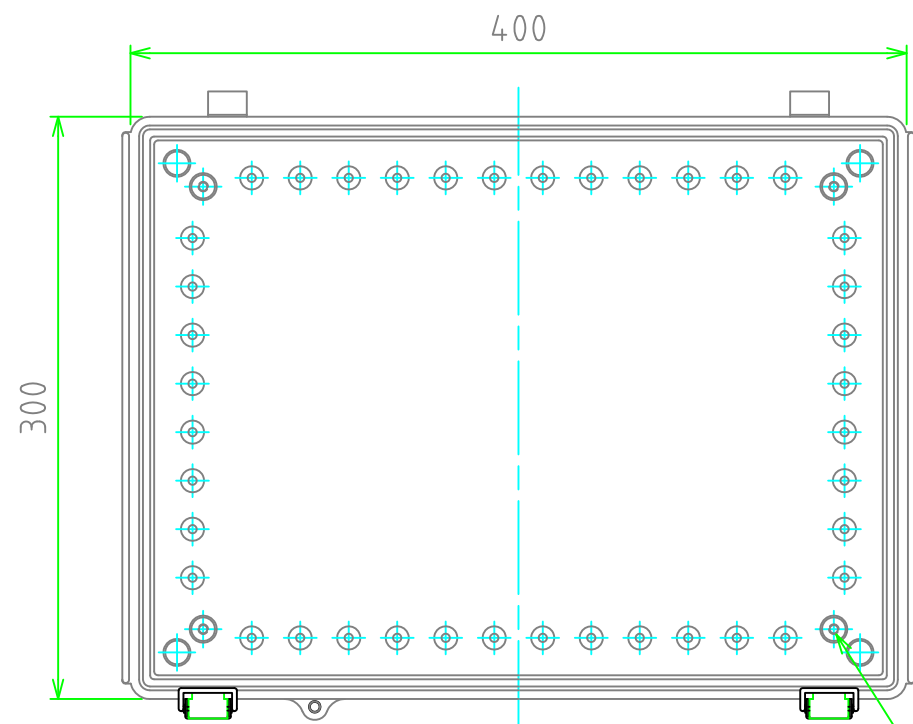
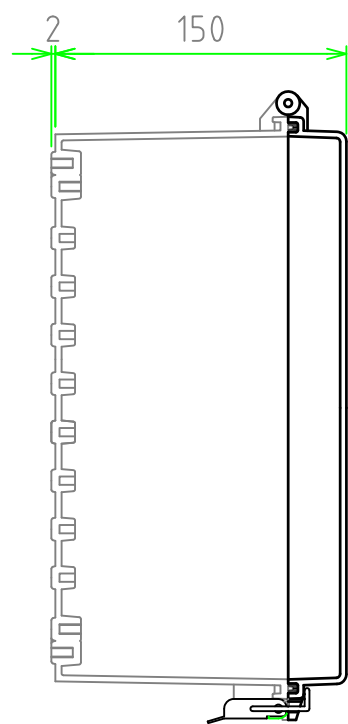

4-M5インサートナット  
4-M5 Insert nut

4-M5インサートナット  
4-M5 Insert nut

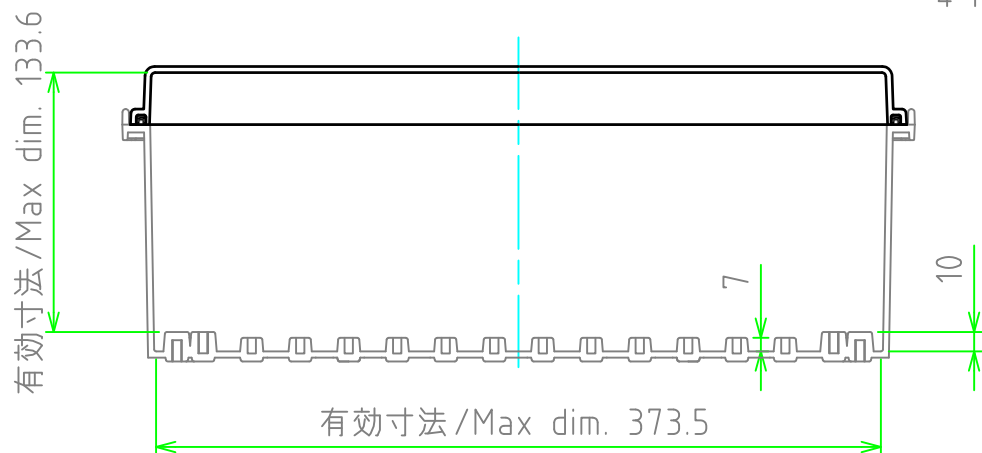

<b>株式会社タカチ電機工業</b> <small>TAKACHI ELECTRONICS ENCLOSURE Co., LTD.</small>			品名 / Title <b>防水・防塵開閉式ポリカーボネートプラスチック箱</b> IP65 LATCH-HINGED POLYCARBONATE PLASTIC BOX	尺度 / Scale 1:4
承認 / Approved	検図 / Checked	製図 / Created	型番 / Product number BCPC304015S	
中根	中根	谷	作成日 / Date 2021/03/01	2 / 2