

外観 / External View

※ルーフなし / Without roof unit

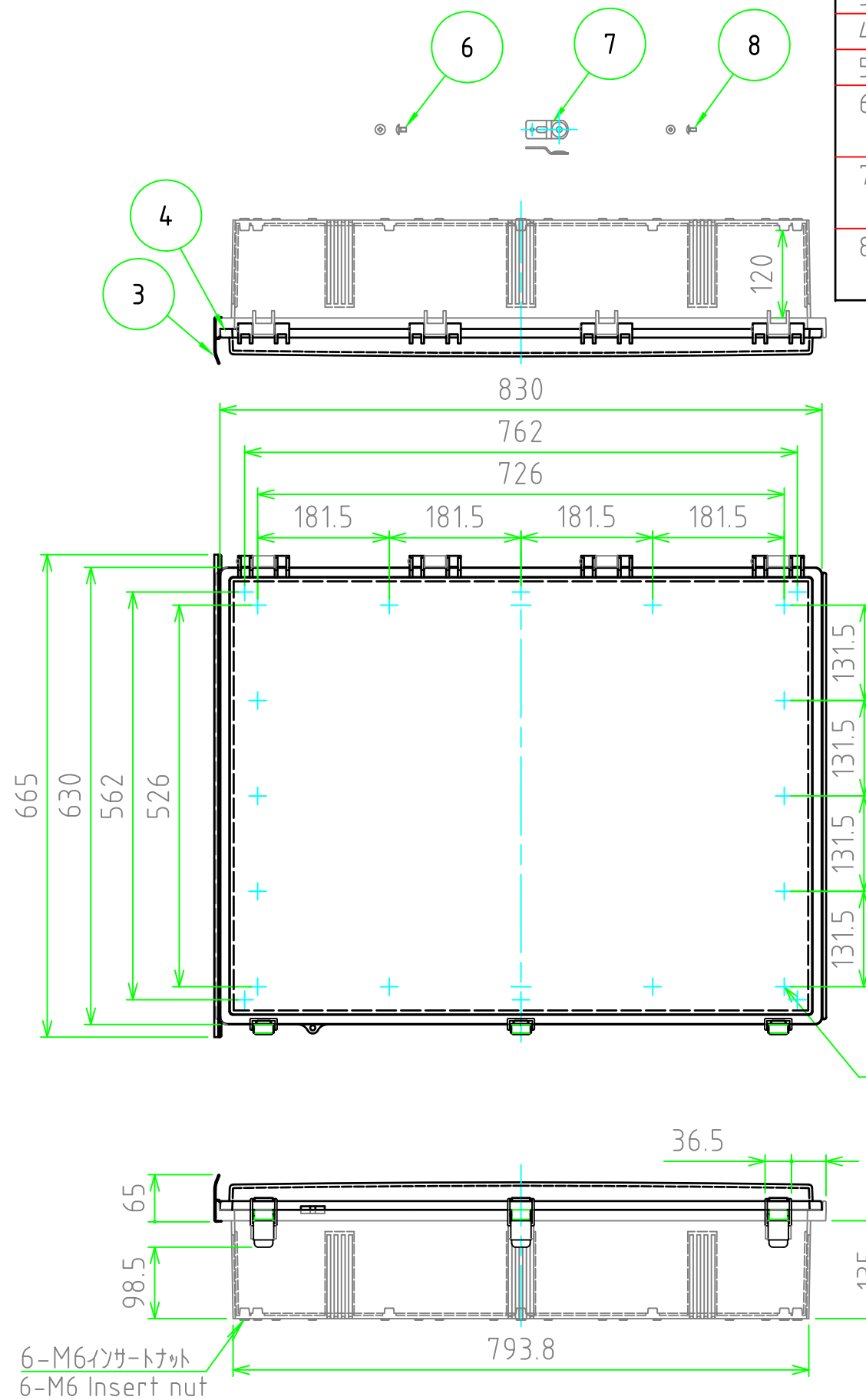
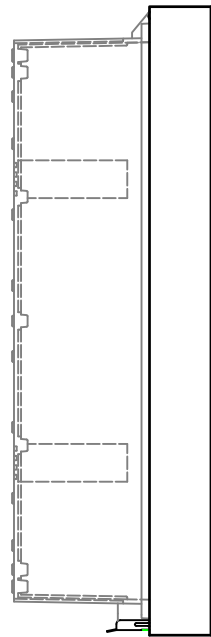
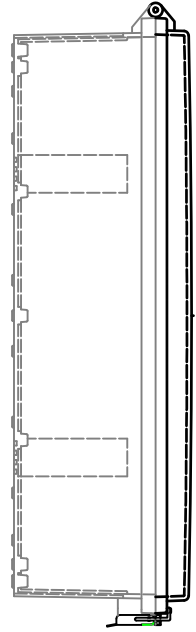

構成内容 / Components

[文書番号: TY-34]2008.02.08

No.	名称 / Part name	数量 / Pcs	材質 / Material	色・表面処理 / Color・Finish
1	トップカバー / Top cover	1	ABS樹脂 / ABS	ホワイトグレー / White gray
2	ボディ / Base	1	ABS樹脂 / ABS	ホワイトグレー / White gray
3	ルーフ / Roof	1	塩ビ / PVC	ホワイトグレー / White gray
4	ガスケット / Gasket	1	ポリウレタン / Polyurethane	ブラック / Black
5	ラッチ / Latch	3	ステンレス / Stainless steel	無処理 / Unfinished
6	外部取付用ビス (M6 x 10) Screw (M6 - 10)	6	鉄 Steel	三価クロメート Trivalent chromate
7	外部取付足 Mounting bracket	6	ステンレス Stainless steel	無処理 Unfinished
8	取付ベース用ビス (M6 x 10) Screw (M6 - 10)	8	鉄 Steel	三価クロメート Trivalent chromate

テクニカルデータ / Technical Data

保護等級 / Protection class	IP65
使用温度範囲 / Operating temperature	-10℃ ~ +60℃
燃焼性クラス / Flammability class	UL94HB

8-M6インサートナット
8-M6 Insert nut

6-M6インサートナット
6-M6 Insert nut

株式会社タカチ電機工業 TAKACHI ELECTRONICS ENCLOSURE Co., LTD.		品名 / Title 防水・防塵ルーフ付ABSプラスチック IP65 ABS PLASTIC BOX with OUTDOOR ROOF	尺度 / Scale 1:8
承認 / Approved	検図 / Checked	製図 / Created	
	谷	中根	作成日 / Date 2018/10/22
			1 / 2

内視 / Internal View

※内視にはルーフを付けていません。
Drawing does not include roof unit.

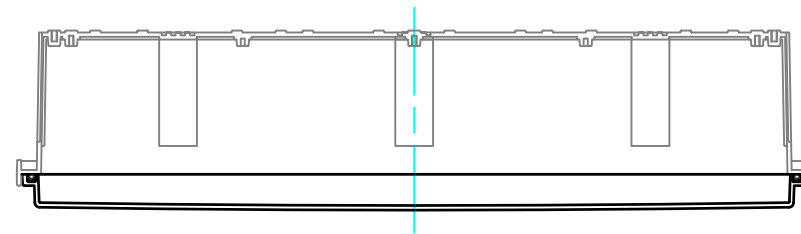

ボディー(内視)
Base (Internal View)

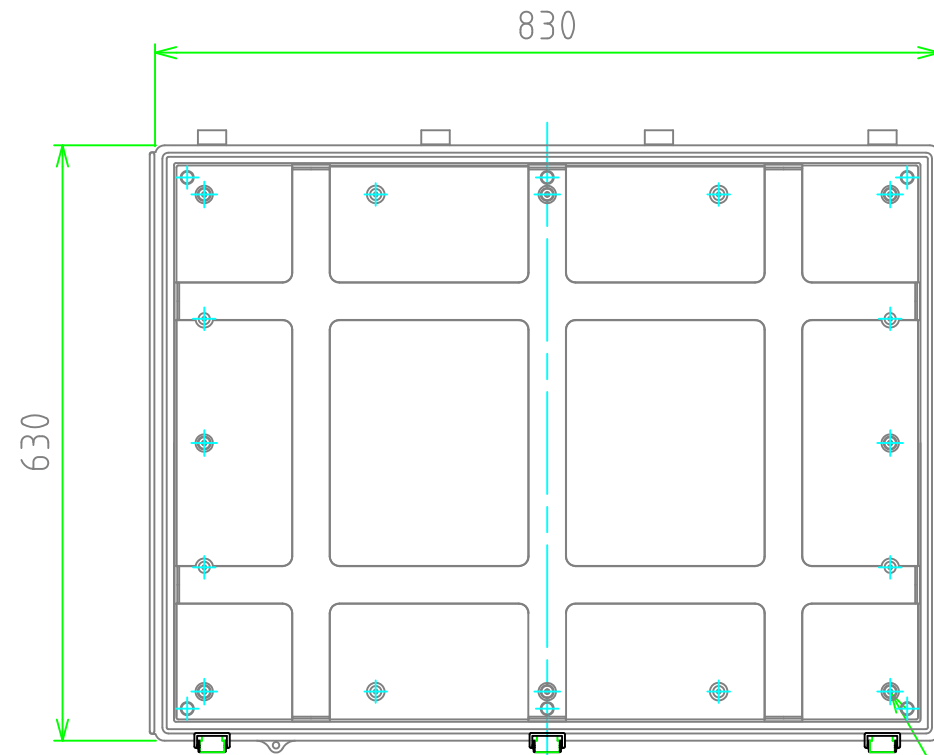
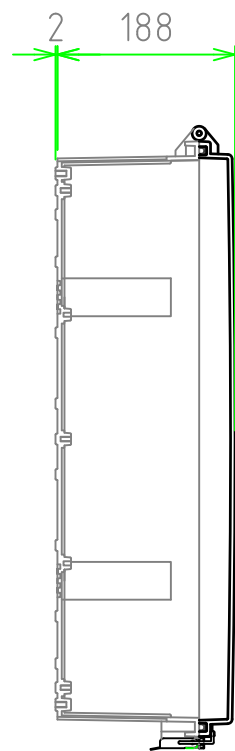

8-M6インサートナット
8-M6 Insert nut

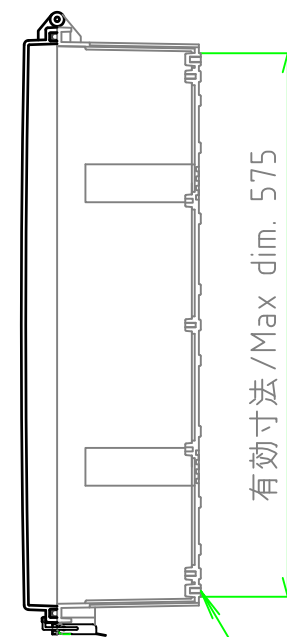

有効寸法 / Max dim. 575

カバー(内視)
Cover (Internal View)

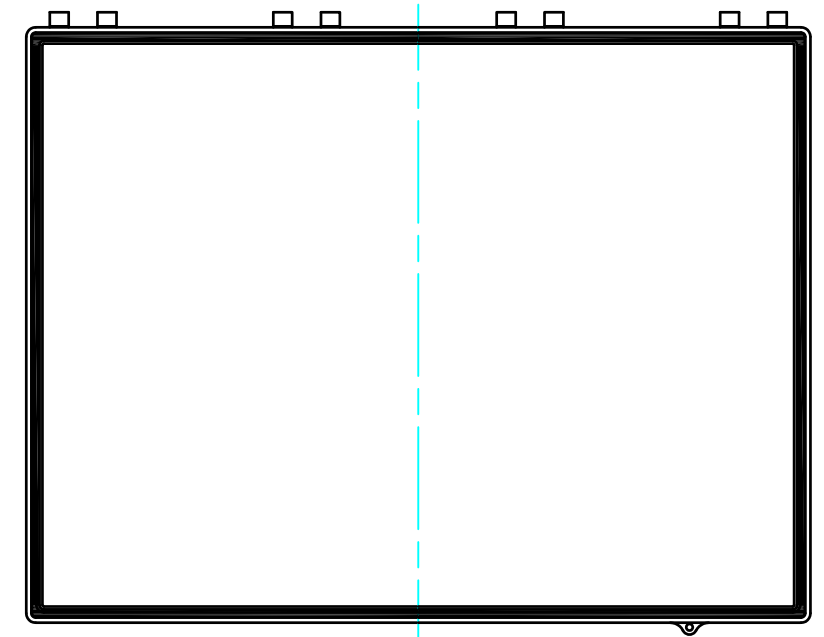

有効寸法 / Max dim. 165.6

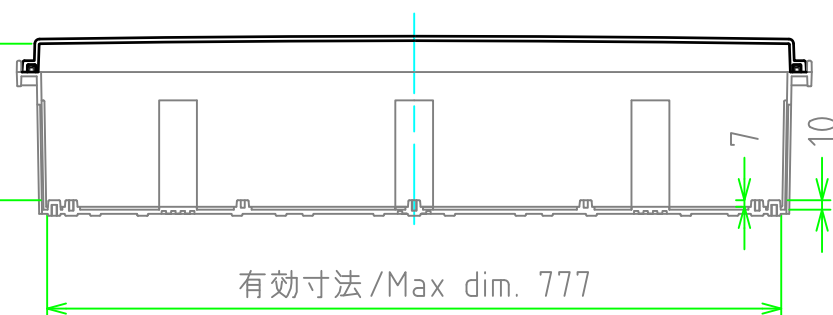

有効寸法 / Max dim. 777

株式会社タカチ電機工業 TAKACHI ELECTRONICS ENCLOSURE Co., LTD.			品名 / Title 防水・防塵ルーフ付ABSプラスチック IP65 ABS PLASTIC BOX with OUTDOOR ROOF	尺度 / Scale 1:8
承認 / Approved	検図 / Checked	製図 / Created	型番 / Product number BCAR608018G	
	谷	中根	作成日 / Date 2018/10/22	2 / 2